

Cámaras intrabucales Acteon® Sopro® en los sistemas dispensadores A-dec 532/533/541

GUÍA DE INSTALACIÓN

Contenido

Antes de comenzar	2
532B/533B: Instalación del conducto de la pieza de mano y el Mini Dock	2
541B: Instalación del conducto de la pieza de mano y el Mini Dock	18
Conexión del mini dock al concentrador USB con alimentación	27
Instalación del software de la cámara en la PC	30
Prueba de la instalación	31
Reinstalación de las cubiertas	33
Apéndice A: 532B/533B - Cambio de una posición activa del soporte a una posición inactiva del soporte	36
Apéndice B: 532B/533B - Cambio de una posición inactiva del soporte a una posición activa del soporte	37
Garantía e información reglamentaria	40



Modelos y versiones del producto cubiertos en este documento

Modelos	Versiones	Descripción
532/533/541	B	Sistema dispensador

Antes de comenzar



IMPORTANTE Debe instalar el concentrador USB con alimentación A-dec antes de instalar una cámara en el sistema dispensador. Vea las instrucciones que se envían con el concentrador USB con alimentación para instalarlo.



NOTA La información que es vital para una instalación exitosa se encuentra sombreada igual que esta nota en toda la guía.



PRECAUCIÓN Al extraer o volver a colocar las cubiertas, tenga cuidado de no dañar el cableado o los conductos. Verifique que las cubiertas estén fijadas después de volver a colocarlas.



ATENCIÓN La electricidad estática afecta las placas de circuitos. Se deben tomar precauciones contra la descarga electrostática (ESD) al tocar una placa de circuitos o al hacer conexiones desde esa placa o hacia ella. Solo un electricista o una persona cualificada para prestar el servicio deben instalar las placas de circuitos.

Herramientas recomendadas

- Cinta antiestática para la muñeca
- Destornillador de cabeza plana y estándar
- Alicates diagonales
- Empujador de tubos
- Pinzas
- Alicates

532B/533B: Instalación del conducto de la pieza de mano y el Mini Dock

Preparación del sillón y el sistema dispensador

- 1** Encienda la alimentación del sistema con el interruptor maestro.
- 2** Levante completamente la base y el respaldo del sillón.



ADVERTENCIA Si no apaga el aparato o desconecta la energía antes de comenzar este procedimiento, se puede dañar el producto y pueden producirse lesiones graves o, incluso, la muerte.

- 3** Apague la alimentación del sistema con el interruptor maestro.

Instalación del conducto de la pieza de mano

532B: Instalación del conducto de la pieza de mano 3

533B: Instalación del conducto de la pieza de mano 7

La cámara puede instalarse en cualquier posición del soporte. Si se instala en una posición activa, en el panel táctil se muestra **Camera** cuando se levanta la cámara de su posición en el soporte. Si el médico quiere que la cámara esté colocada en una posición activa (generalmente las posiciones 2 a 5), pero desea cuatro posiciones activas para otras piezas de mano, deberá cambiar las conexiones del conducto de aire retenido para la posición activa seleccionada y una de las posiciones inactivas. Para cambiar una posición activa del soporte a una posición inactiva del soporte, consulte “Apéndice A: 532B/533B - Cambio de una posición activa del soporte a una posición inactiva del soporte” en la página 36.

Como alternativa, si el médico quiere que la cámara esté instalada en una posición inactiva, pero quiere que en el panel táctil se muestre **Camera** cuando se levanta la cámara del soporte, deberá cambiar las conexiones de retención del conducto de aire retenido de la posición inactiva del soporte. Para cambiar una posición inactiva del soporte a una posición activa del soporte, consulte “Apéndice B: 532B/533B - Cambio de una posición inactiva del soporte a una posición activa del soporte” en la página 37.

532B: Instalación del conducto de la pieza de mano

- 1** Gire el panel táctil hacia el costado.

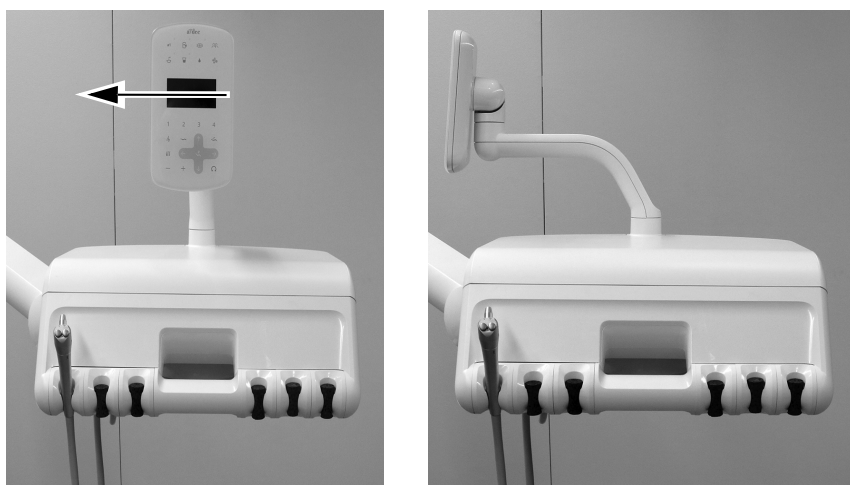

- 2** Levante la traba de la cubierta en la parte posterior de la unidad de trabajo y levante y quite la cubierta superior de la unidad de trabajo.



3 Quite la cubierta frontal de la unidad de trabajo.

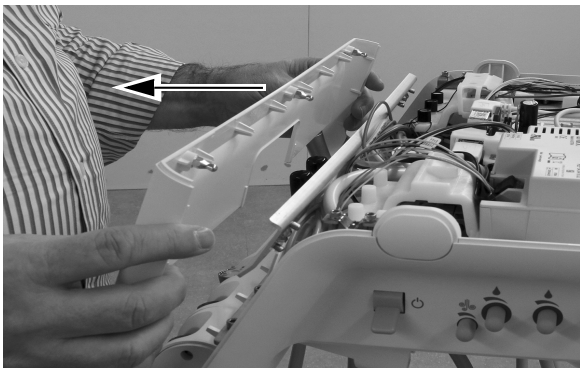

4 Ubique el conducto de la cámara encima de la abertura de la unidad de trabajo detrás de la posición del soporte donde quiere instalar la cámara.

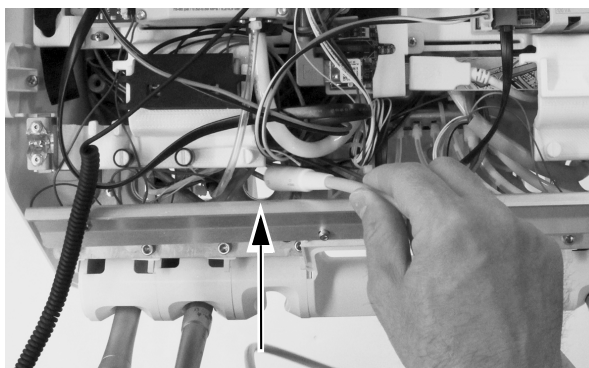
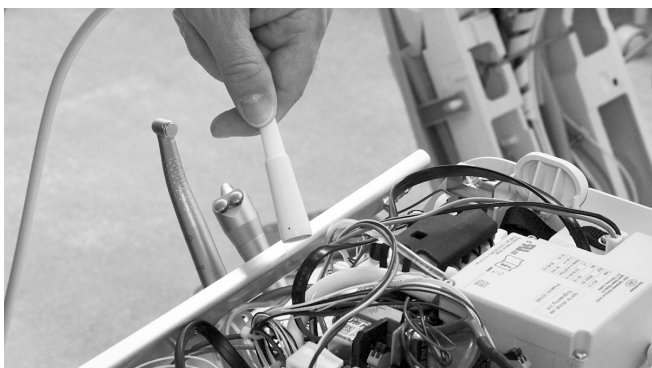

PRECAUCIÓN No retire la placa de aluminio de la parte frontal del sistema dispensador. Los tornillos que fijan la placa se atornillan en el plástico, no en el metal. Si estos tornillos se quitan repetidamente, con el paso del tiempo se deformará el plástico y se aflojará la cubierta frontal del sistema dispensador.

5 Pase el conducto de la cámara a través de la abertura de la unidad de trabajo detrás de la posición del soporte donde quiere instalar la cámara.

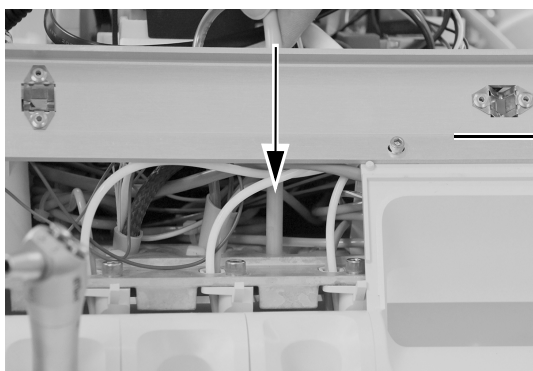

No quite la placa de aluminio.

6 Coloque el acople del conducto de la pieza de mano en la posición del soporte deseada.

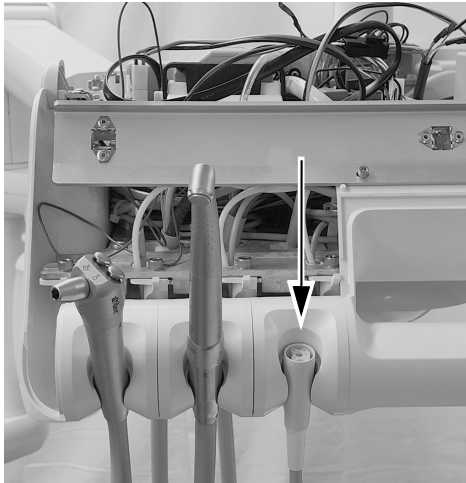

7 Ajuste el revestimiento del conducto para que coincida con el revestimiento del otro conducto en la unidad de trabajo y marque el recubrimiento del conducto aproximadamente 12 mm (1/2") por encima del chasis.



8 Opcional: Retire el extremo del conducto de la unidad de trabajo. Corte el recubrimiento del conducto hasta la marca y retírelo.



- 9** Inserte el conducto a través del chasis. Coloque un sujetacables alrededor del conducto aproximadamente 12 mm (1/2") por debajo de la marca del conducto. No ajuste el sujetacables hasta que se indique. Deje un bucle grande como se muestra.

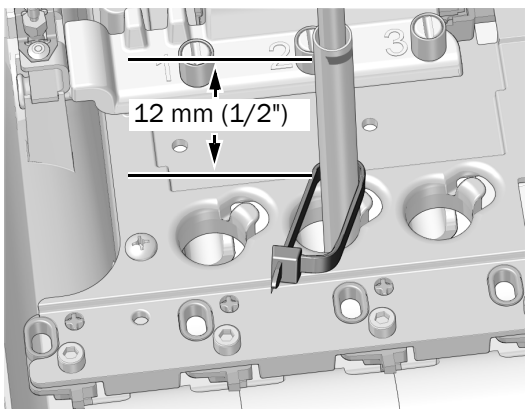

NOTA El panel de aluminio no se muestra para mejorar la visibilidad.

- 10** Ubique el bucle del sujetacables alrededor del poste en el borde del orificio del conducto en el chasis. Verifique que el bucle del sujetacables esté detrás del poste.

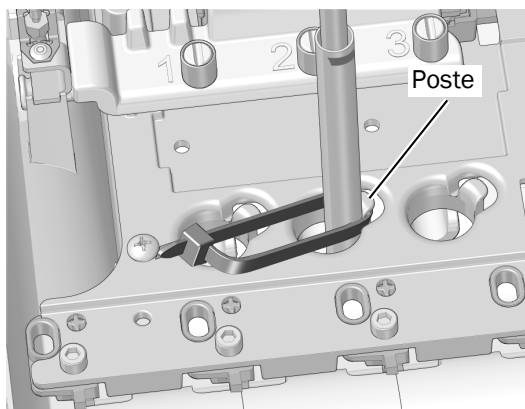

- 11** Empuje el sujetacables hacia abajo para que quede debajo de la parte superior del poste. Ajuste el sujetacables para asegurarse de que quede alrededor del poste. Corte el exceso de sujetacables.

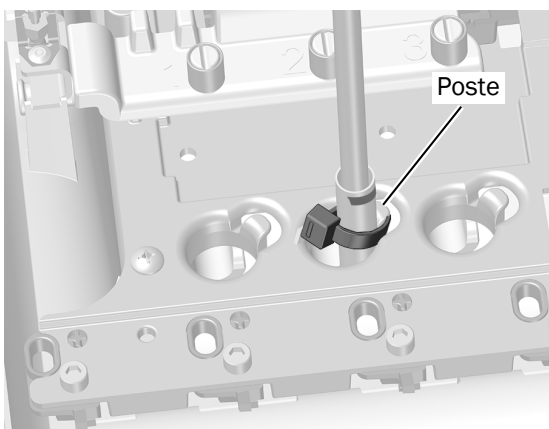

Siguiente paso Avance a "Conexión de los interruptores de aire/eléctricos" en la página 10.

533B: Instalación del conducto de la pieza de mano

- 1 Levante la esquina de la almohadilla para instrumentos en el lateral del sistema dispensador en el cual va a instalar la cámara.

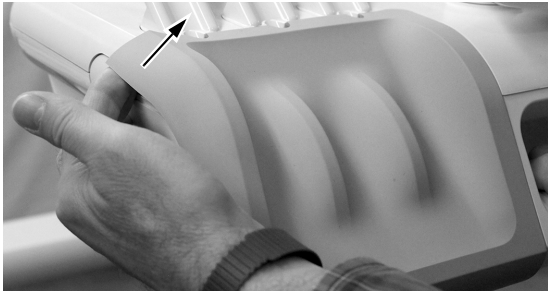

- 2 Con cuidado, quite la almohadilla para instrumentos de la unidad de trabajo.

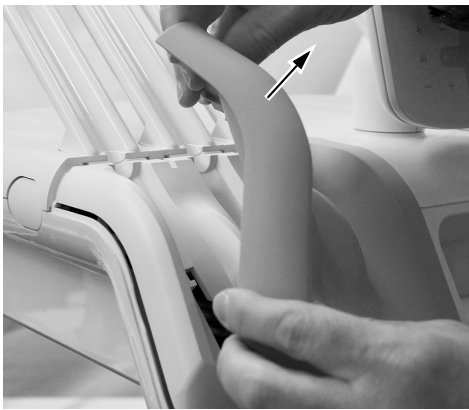

- 3 Rote el lateral de la guía del conducto hacia adelante.

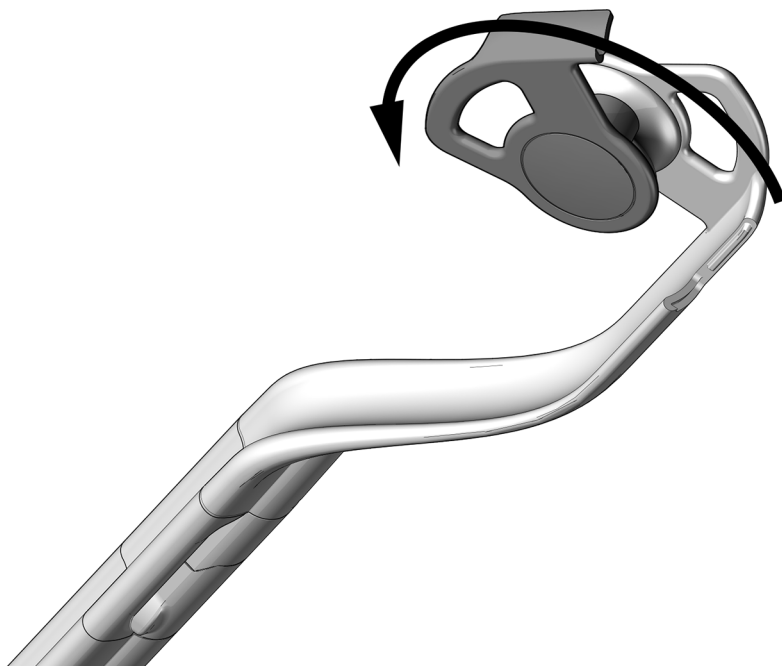

- 4 Pase el conducto a través de los ensamblajes de la conexión flexible.
- 5 Cierre la guía del conducto y verifique que encaje en su posición.

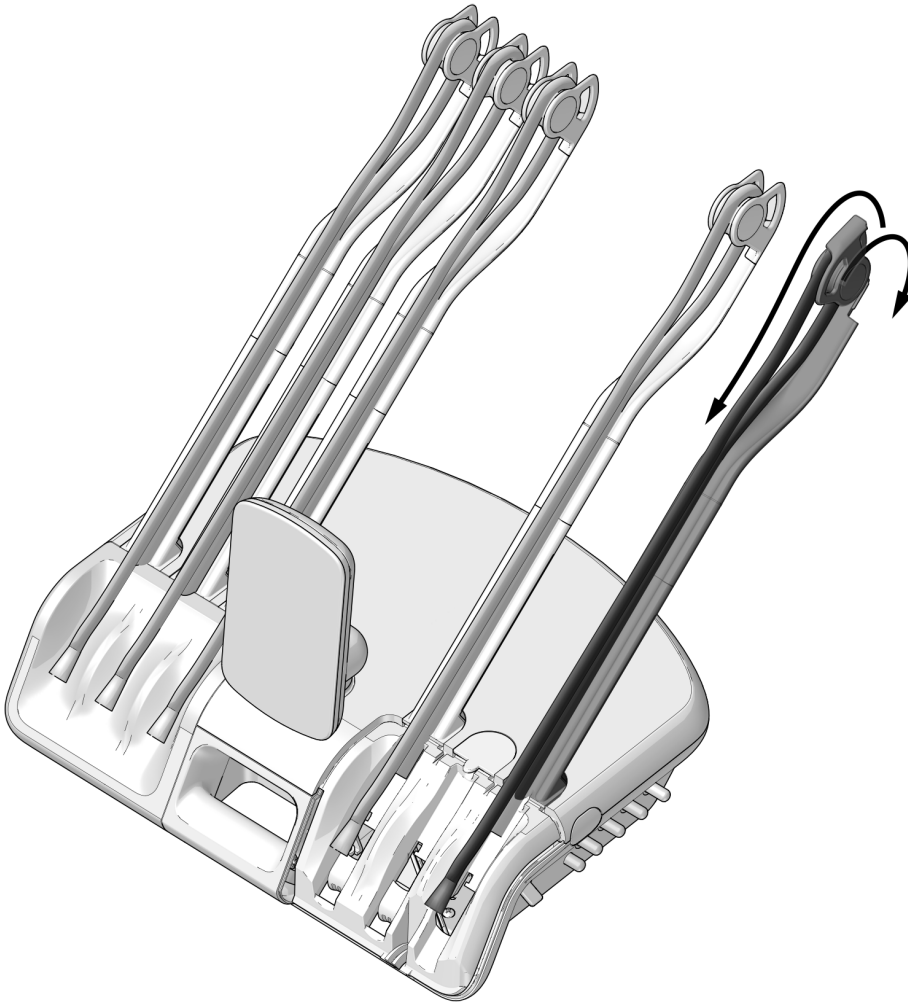

- 6 Coloque la pieza de mano y el conducto en la unidad de trabajo, ajuste la posición de la tuerca del conducto de la pieza de mano como se muestra.



- 7** Enlace un sujetacables alrededor del conducto y muévalo hacia arriba para que enlace la pestaña de la parte superior de la abertura.

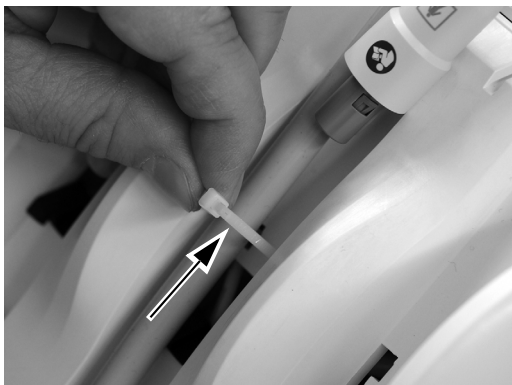

- 8** Tense el sujetacables alrededor del conducto para que quede ceñido. Corte el exceso de sujetacables.

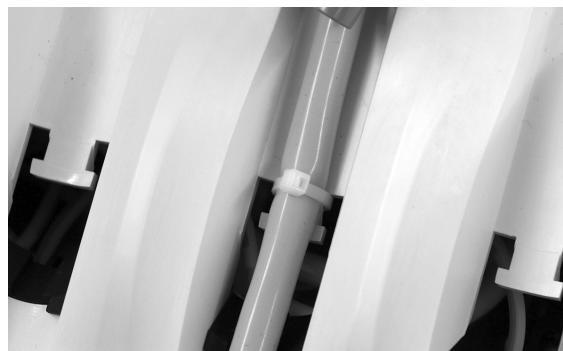

PRECAUCIÓN Para no dañar la jeringa u otras pieza de mano instaladas, tenga cuidado de colocar cada conducto de la pieza de mano por detrás de la conexión flexible en el lado opuesto de la unidad de trabajo antes de levantar la parte superior de la unidad de trabajo.

- 9** Levante la traba de la cubierta en la parte posterior de la unidad de trabajo, levante la cubierta superior de la unidad de trabajo y rote la cubierta completamente hacia adelante.

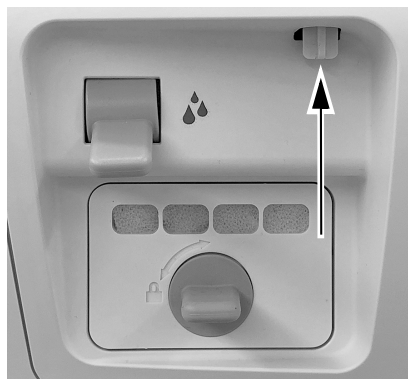
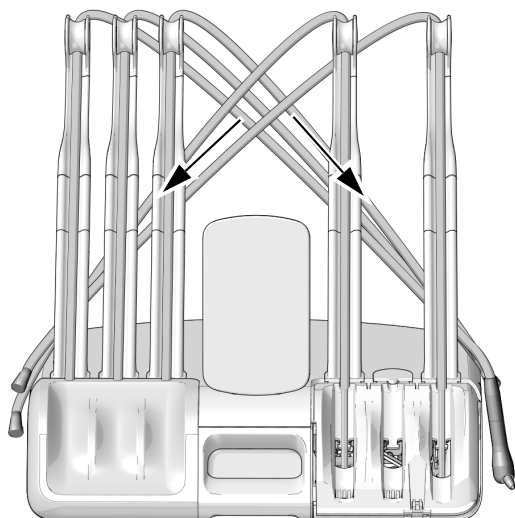

Conexión de los interruptores de aire/eléctricos



ATENCIÓN La electricidad estática afecta las placas de circuitos. Se deben tomar precauciones contra la descarga electrostática (ESD) al tocar una placa de circuitos o al hacer conexiones desde esa placa o hacia ella. Solo un electricista o una persona cualificada para prestar el servicio deben instalar las placas de circuitos.

Conexión de los interruptores de aire/eléctricos para una posición activa/inactiva del soporte 10

Conexión de los interruptores de aire/eléctricos para una posición activa del soporte . . 12

Conexión de los interruptores de aire/eléctricos para una posición activa/inactiva del soporte

- 1 Coloque una tira de puesta a tierra en una muñeca y conecte el otro extremo de la tira de puesta a tierra a la terminal de tierra montada en el interruptor de purga en la parte posterior de la unidad de trabajo.



- 2 Ubique el conducto de aire retenido gris para el soporte inactivo deseado.

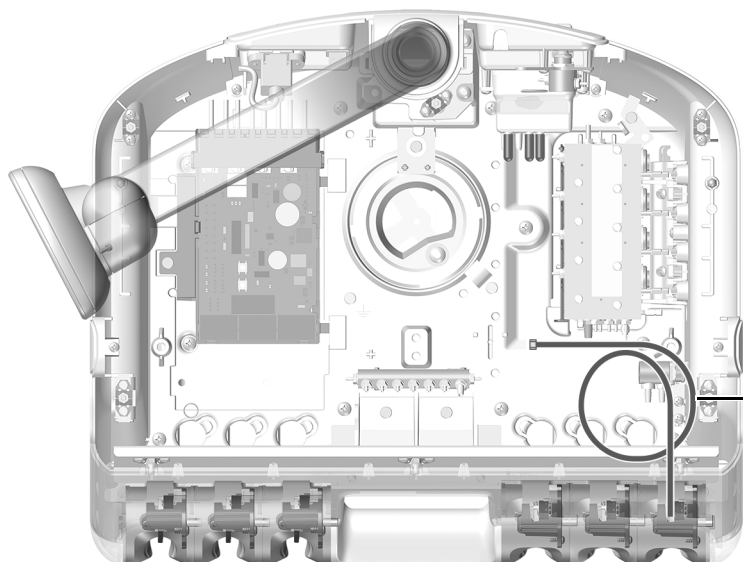

NOTA El estante del módulo no se muestra para mejorar la visibilidad.

Se muestra el modelo 532B

- 3 Quite la conexión del extremo del conducto de aire retenido.
- 4 Conecte el conducto gris desde el interruptor eléctrico/de aire normalmente cerrado al conducto de aire retenido gris con una lengüeta en línea.

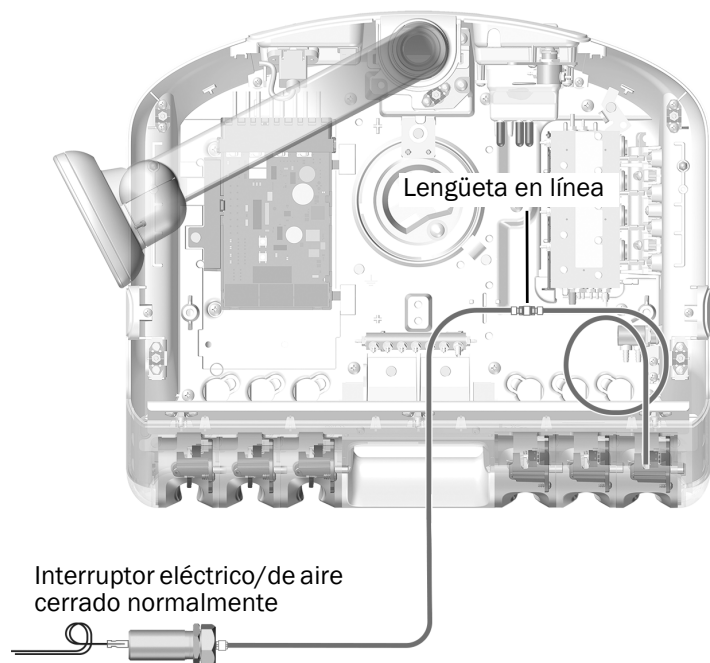

NOTA Cuando instale las conexiones en línea, asegúrese de usar las abrazaderas incluidas en el kit. Estas se pueden instalar y ajustar para garantizar una conexión sólida.

- 5 Conecte el conducto naranja desde el interruptor eléctrico/de aire normalmente abierto a la lengüeta de aire de accionamiento en el extremo del bloque de control. Fije el conducto en la lengüeta con una abrazadera para conductos.

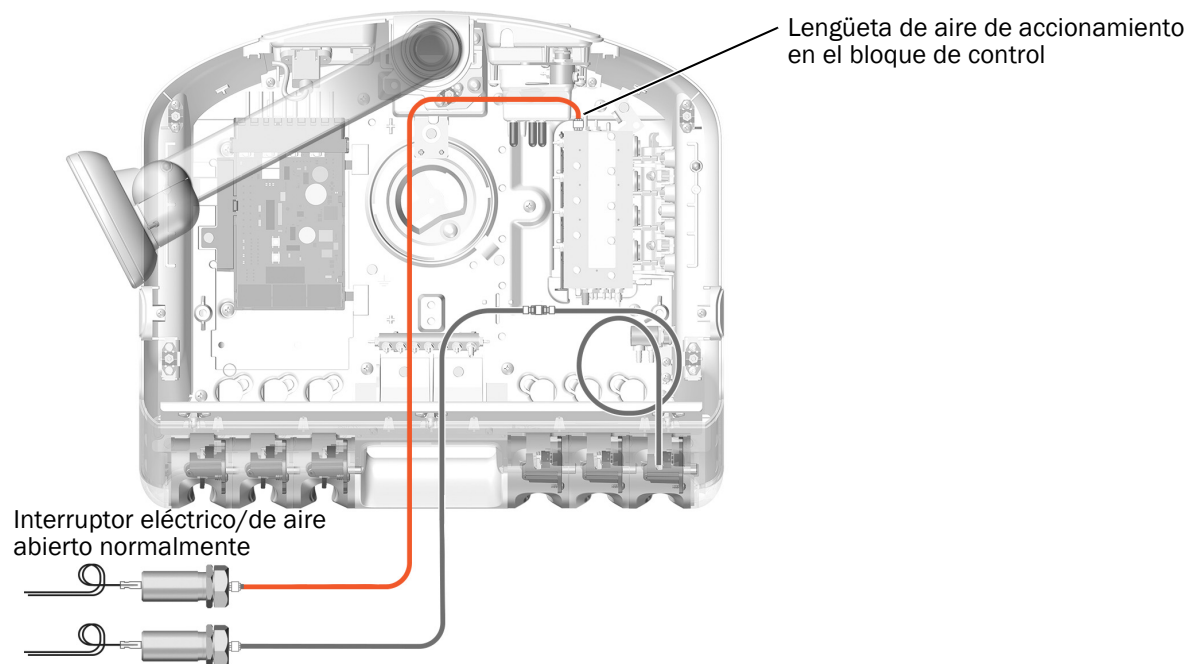

Conexión de los interruptores de aire/eléctricos para una posición activa del soporte

- 1 Coloque ceñidamente una tira antiestática en una muñeca y conecte el otro extremo de la tira de la muñeca a la terminal de tierra montada en el interruptor de purga en la parte posterior de la unidad de trabajo.



- 2 Ubique el conducto de aire retenido para la posición activa del soporte.

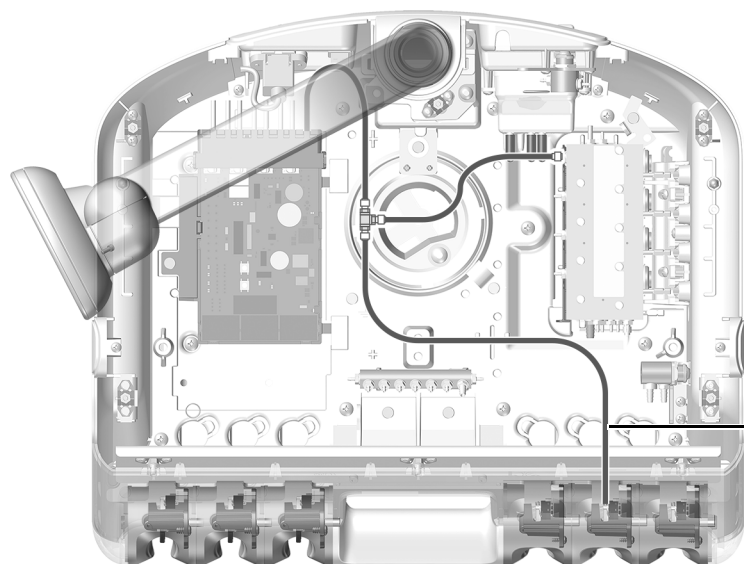

NOTA El estante del módulo no se muestra para mejorar la visibilidad.

Conducto de aire retenido gris

Se muestra el modelo 532B

- 3** Inserte un conector en T en el conducto de aire retenido desde el soporte activo seleccionado. Conecte el conducto gris desde el interruptor eléctrico/de aire normalmente cerrado al conector en T en el conducto de aire retenido.

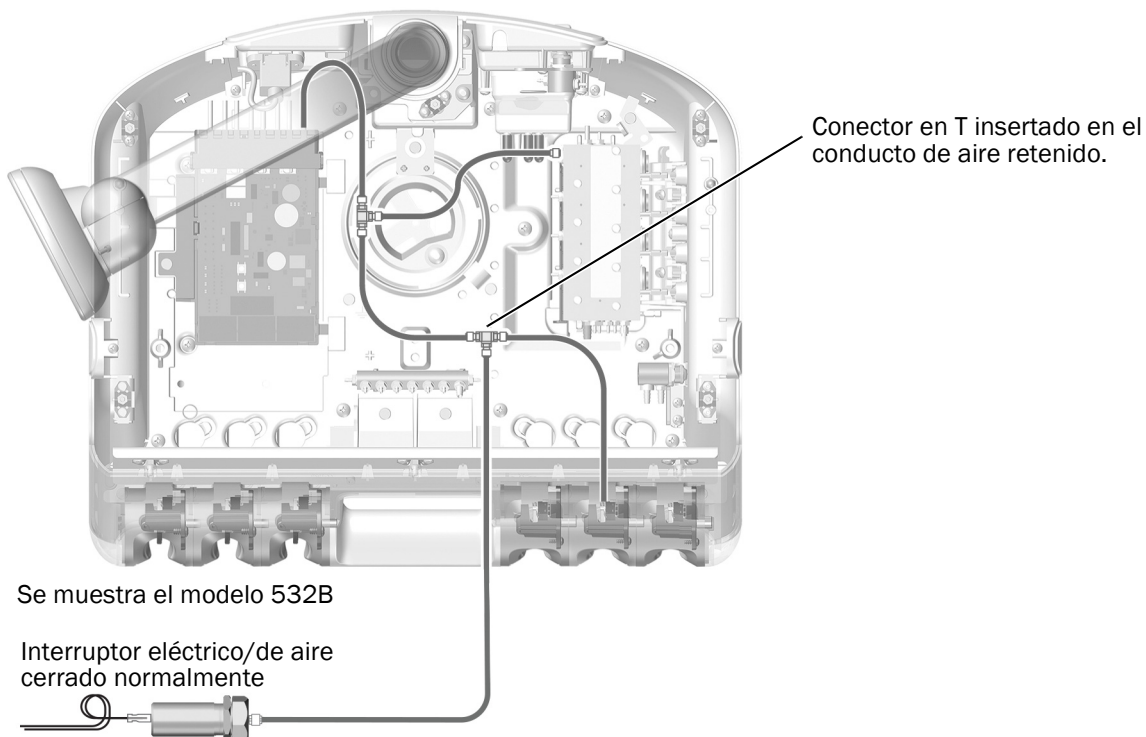

- 4** Conecte el conducto naranja desde el interruptor eléctrico/de aire normalmente abierto a la lengüeta de aire de accionamiento en el extremo del bloque de control. Fije el conducto en la lengüeta con una abrazadera para conductos.

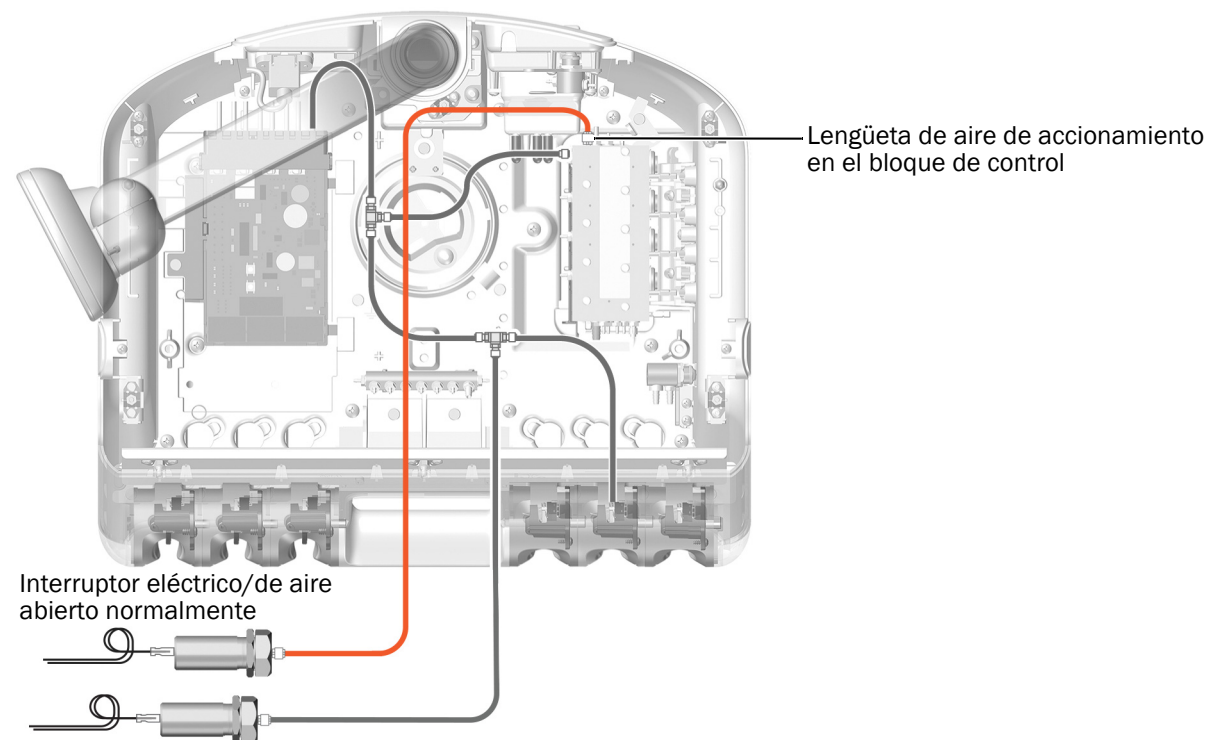

Instalación del mini dock en el estante del módulo

Conexión de los cables del interruptor eléctrico/de aire al mini dock ... 14
Fijación del mini dock al estante del módulo 16
Configuración del modo congelar imagen 17

Conexión de los cables del interruptor eléctrico/de aire al mini dock

- 1 Coloque los dos interruptores eléctricos/de aire en la cubierta del mini dock.



- 2 Deslice el mini dock dentro de la cubierta.

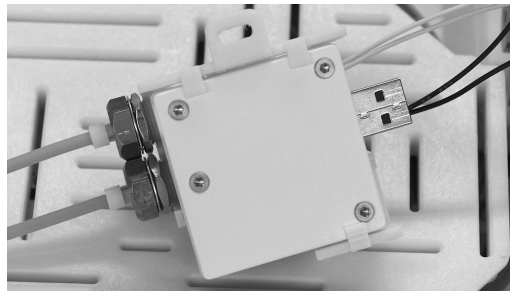
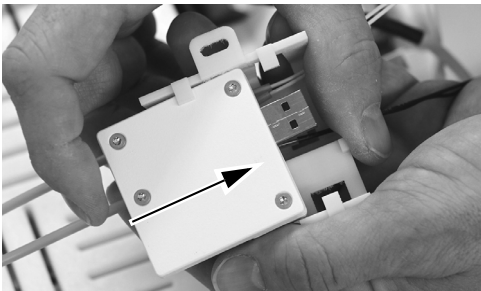

- 3 Enrosque juntos los cables de los dos interruptores eléctricos/de aire e insértelos entre el mini dock y la cubierta del mini dock.
- 4 Inserte los cables de los interruptores eléctricos/de aire en el conector de la regleta de bornes del mini dock como se muestra.

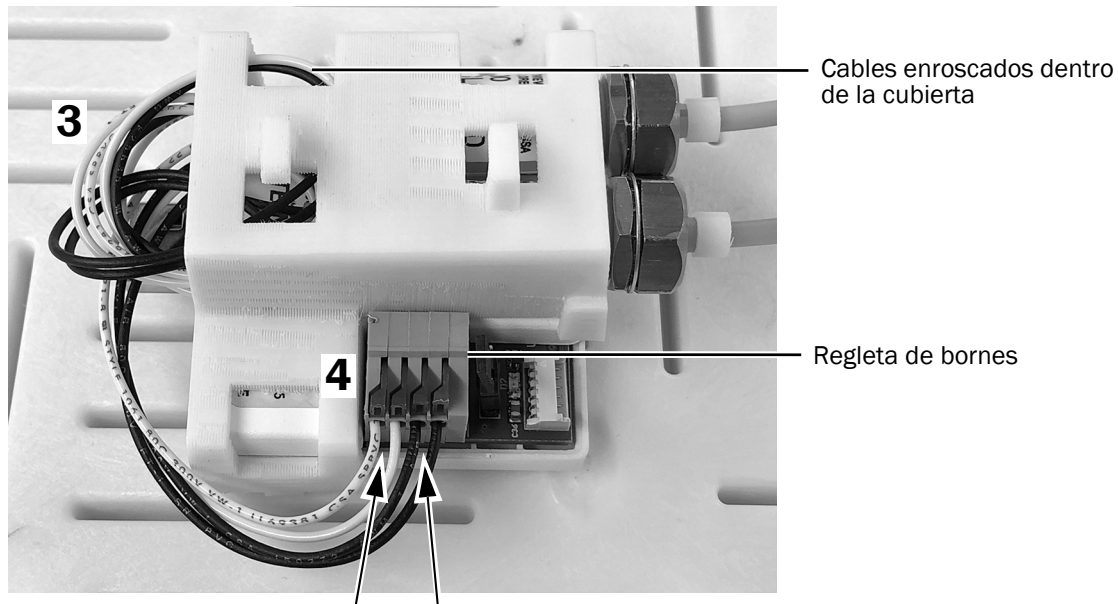

Cables enroscados dentro de la cubierta

Regleta de bornes

Cables del interruptor eléctrico/de aire normalmente cerrado (blanco)

Cables del interruptor eléctrico/de aire cerrado normalmente abierto (negro)



NOTA Use un destornillador pequeño plano para presionar la palanca del resorte terminal, luego instale el cable en el terminal y libere la palanca.

- 5 Oriente el cable de la cámara como se muestra a continuación e insértelo en la regleta de bornes del mini dock.

Lado correcto hacia arriba

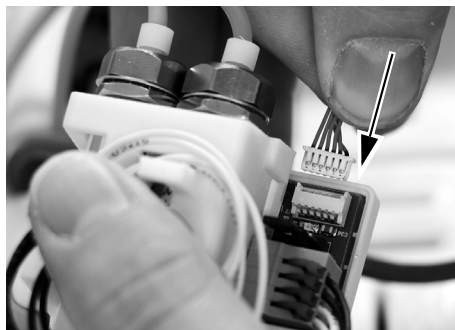

Lado incorrecto hacia arriba



Insertado correctamente



Fijación del mini dock al estante del módulo

- 1 Para garantizar una máxima flexibilidad para futuras instalaciones, observe la ubicación recomendada del mini dock en el estante del módulo que se muestra a continuación.

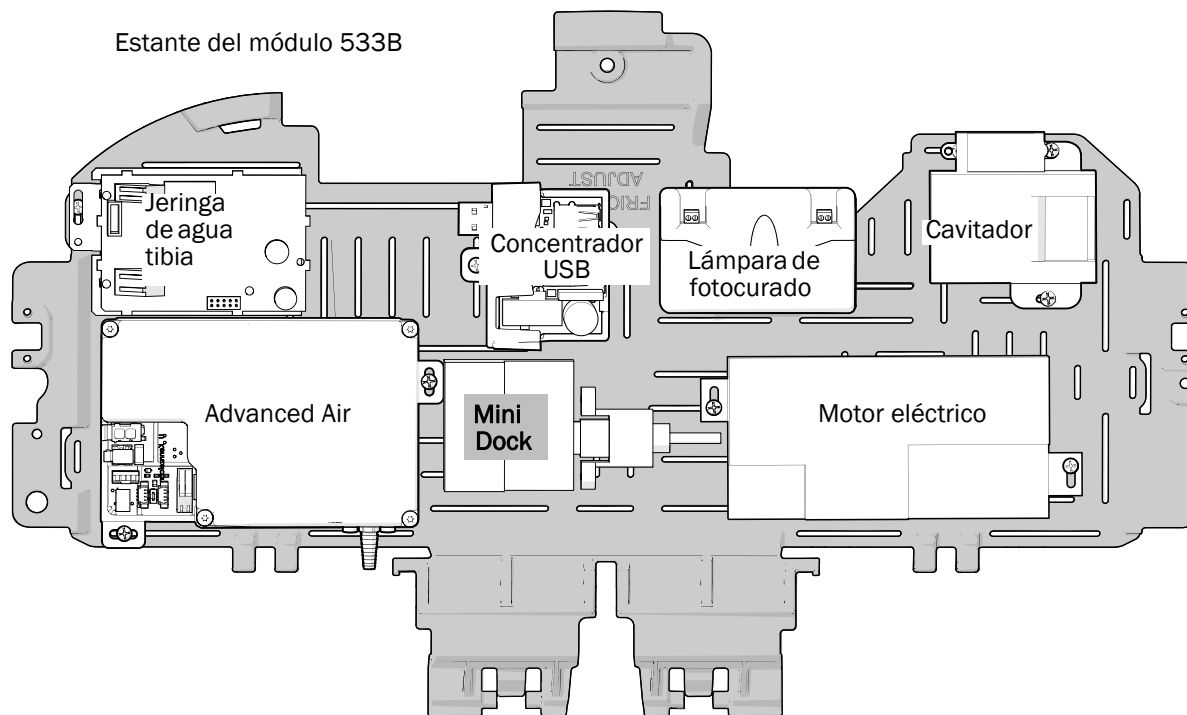
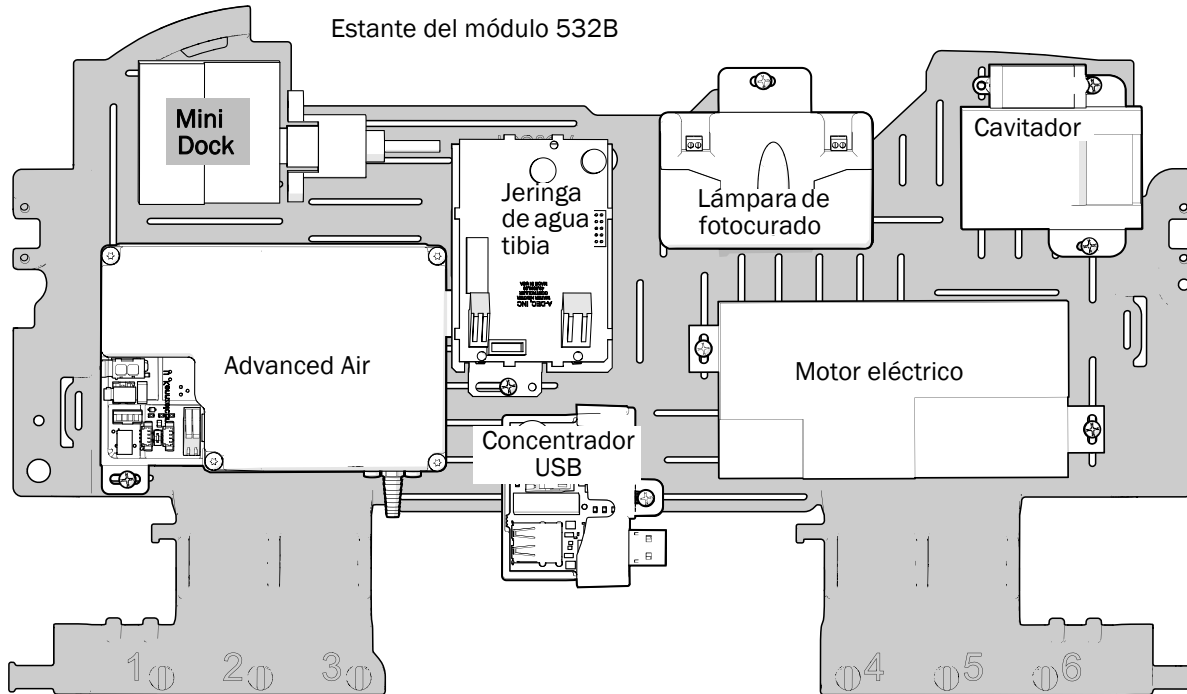

- 2 Ubique el mini dock en el estante del módulo y use un tornillo de acero inoxidable para fijar el mini dock al estante del módulo.

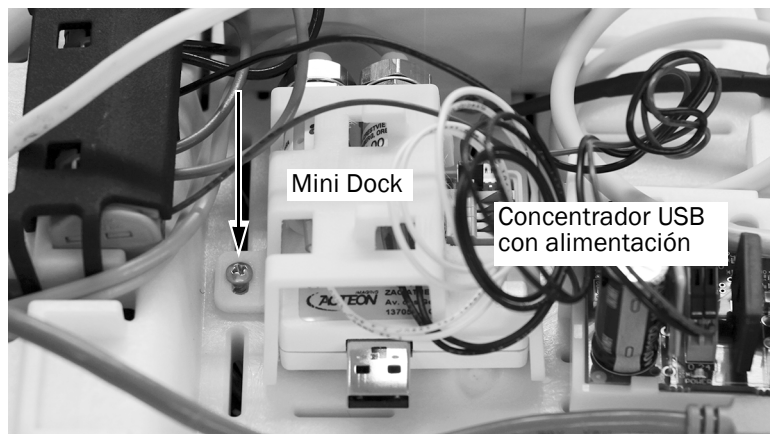

Se muestra 533B

Configuración del modo congelar imagen

Puede congelar la imagen usando el SoproTouch de la pieza de mano o el pedal de pie del sillón dental. Usted especifica qué método usar configurando un interruptor en el mini dock.

- 1 Configure la posición del interruptor en el mini dock como lo desee el médico.

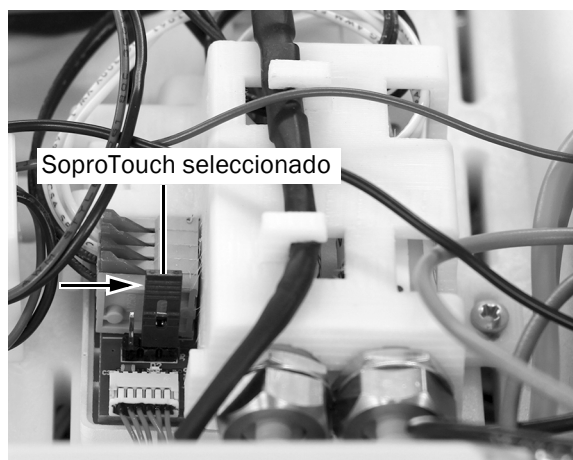
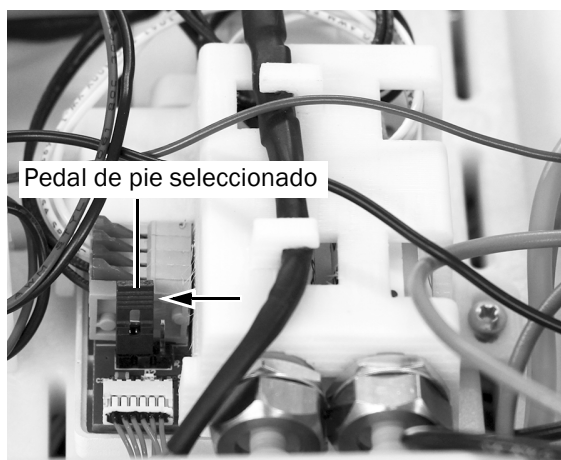

NOTA Si la posición del interruptor se cambia después de encender el sistema, debe apagar el sistema y volver a encenderlo después de cambiar la posición del interruptor.

Siguiente paso Continúe con “Conexión del mini dock al concentrador USB con alimentación” en la página 27.

541B: Instalación del conducto de la pieza de mano y el Mini Dock

Instalación del conducto de la pieza de mano18

Instalación del mini dock en el bastidor 12 O'Clock20

Instalación del conducto de la pieza de mano

- 1** Quite una cubierta desde la parte inferior del sistema dispensador. Retire ambas cubiertas laterales.



- 2** En la parte interna del brazo de instrumentación, quite el tornillo que fija la cubierta superior al brazo de instrumentación con una llave hexagonal de 5/32".

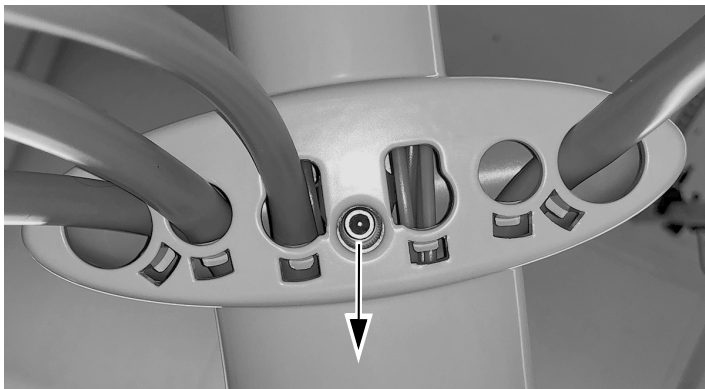

- 3** Deslice la cubierta superior apartándola del panel táctil y quítela.

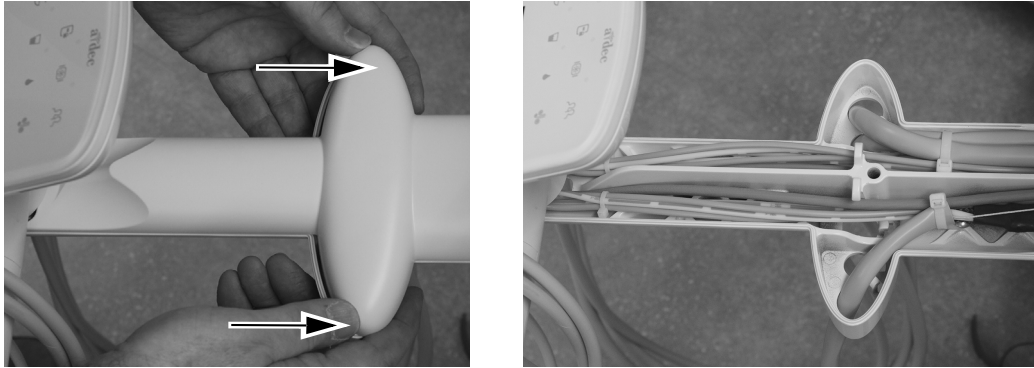

- 4** Pase el conducto de la cámara hacia arriba a través del brazo de instrumentación.

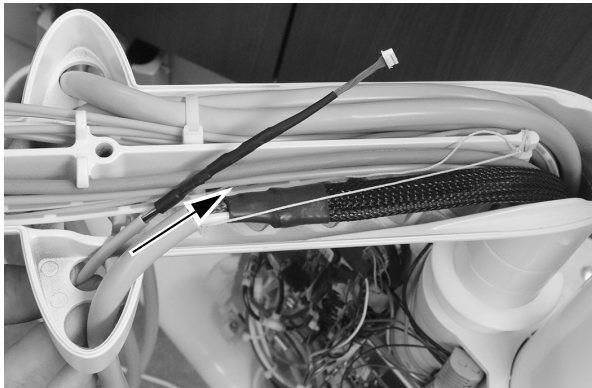

- 5** Pase el conducto de la cámara hacia abajo a través del poste.

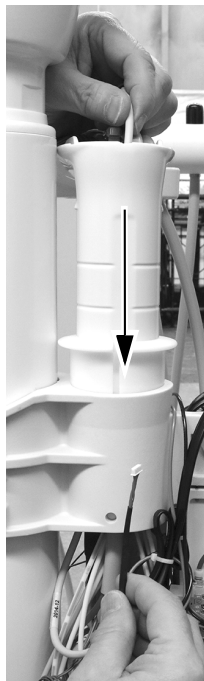

Instalación del mini dock en el bastidor 12 O'Clock



ATENCIÓN La electricidad estática afecta las placas de circuitos. Se deben tomar precauciones contra la descarga electrostática (ESD) al tocar una placa de circuitos o al hacer conexiones desde esa placa o hacia ella. Solo un electricista o una persona cualificada para prestar el servicio deben instalar las placas de circuitos.

- 1 Coloque ceñidamente una tira antiestática en una muñeca y conecte el otro extremo de la tira de la muñeca a la terminal de tierra ubicada cerca del borde de la placa de circuitos del sistema dispensador.

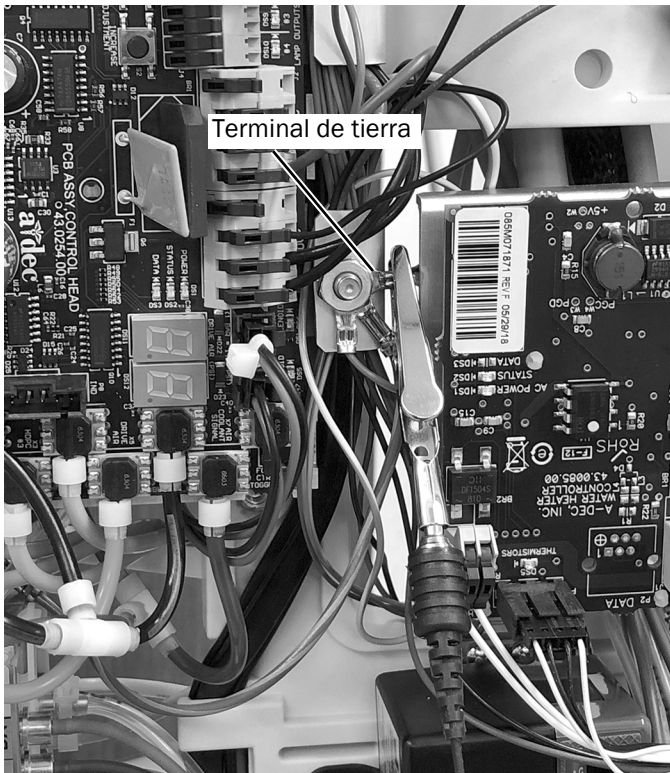

Conexión de los interruptores de aire/eléctricos

- 1 Use una llave hexagonal de 5/32" para quitar el tornillo y la arandela que fijan el bloque de control al bastidor 12 o'clock.

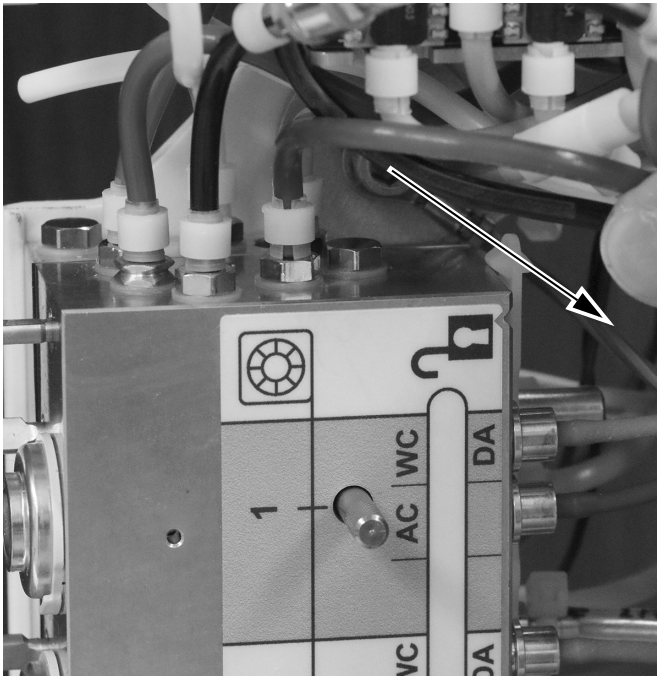

- 2 Retire el conector del puerto de aire de accionamiento en el bloque de control.

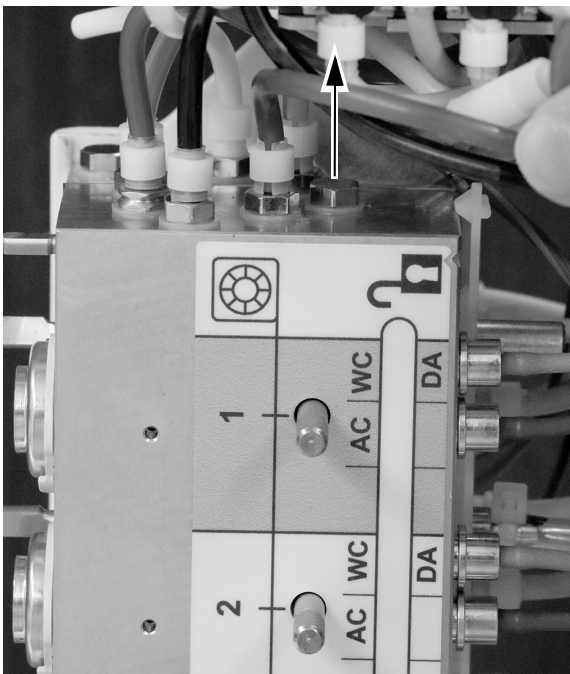

3 Instale una lengüeta en el puerto de aire de accionamiento en el extremo del bloque de control.

4 Conecte el conducto naranja desde el interruptor eléctrico/de aire normalmente abierto a la lengüeta de aire de accionamiento en el extremo del bloque de control. Fije el conducto en la lengüeta con una abrazadera para conductos.

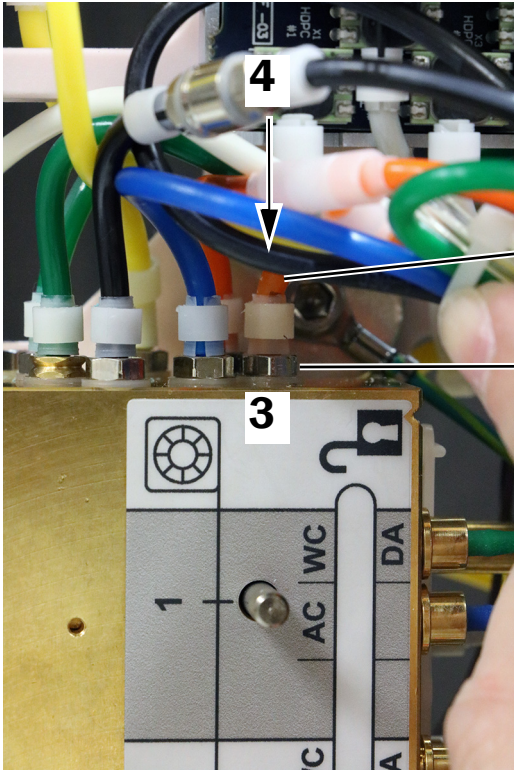

Conducto naranja del interruptor eléctrico/de aire

Lengüeta en el puerto de aire de accionamiento



NOTA Compruebe que esté usando una arandela de nylon entre la lengüeta y el bloque de control cuando instale la lengüeta.

Conexión de los cables del interruptor eléctrico/de aire al mini dock

- 1 Coloque los dos interruptores eléctricos/de aire en la cubierta del mini dock.

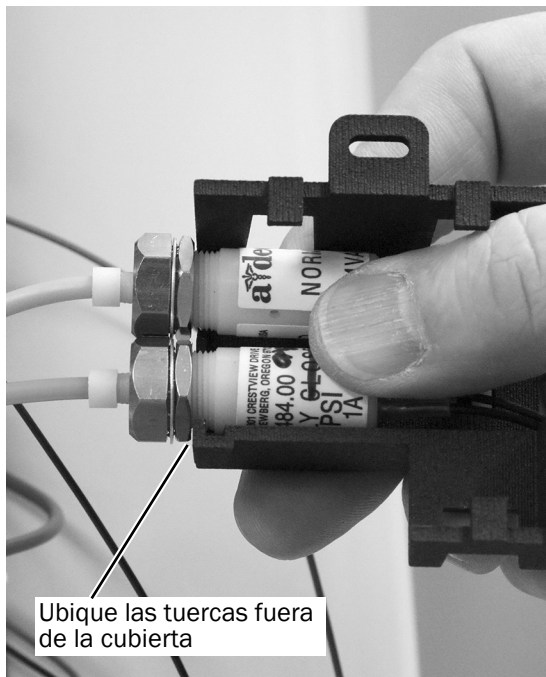

- 2 Deslice el mini dock dentro de la cubierta.

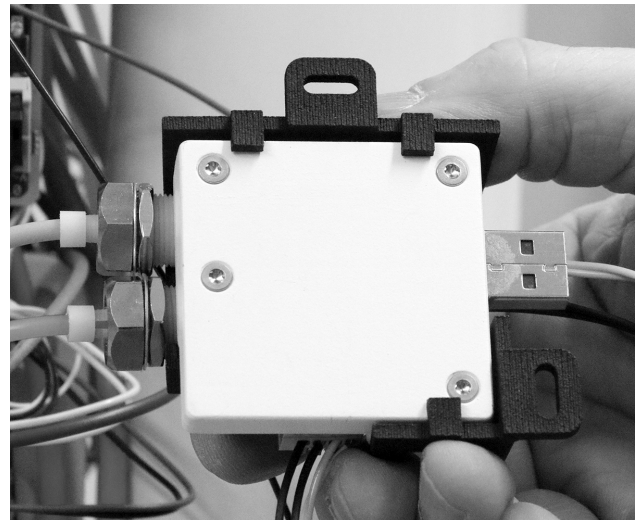
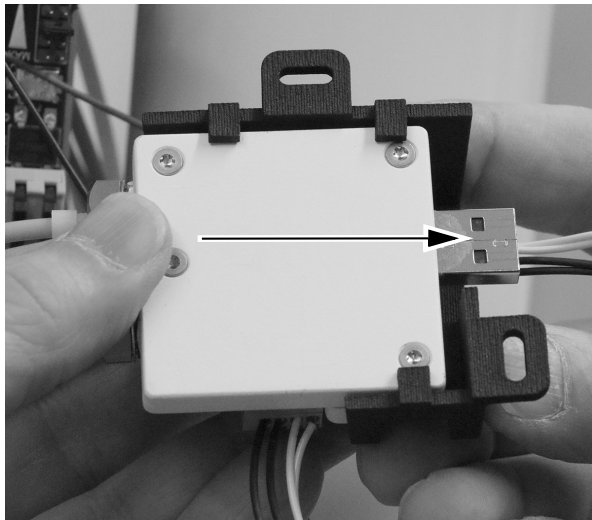

- 3** Enrosque juntos los cables de los dos interruptores eléctricos/de aire e insértelos entre el mini dock y la cubierta del mini dock.
- 4** Inserte los cables de los interruptores eléctricos/de aire en el conector de la regleta de bornes del mini dock como se muestra.

Empuje la palanca hacia atrás para insertar el cable.

Cables del interruptor eléctrico/de aire cerrado normalmente abierto (negro)

Cables del interruptor eléctrico/de aire normalmente cerrado (blanco)

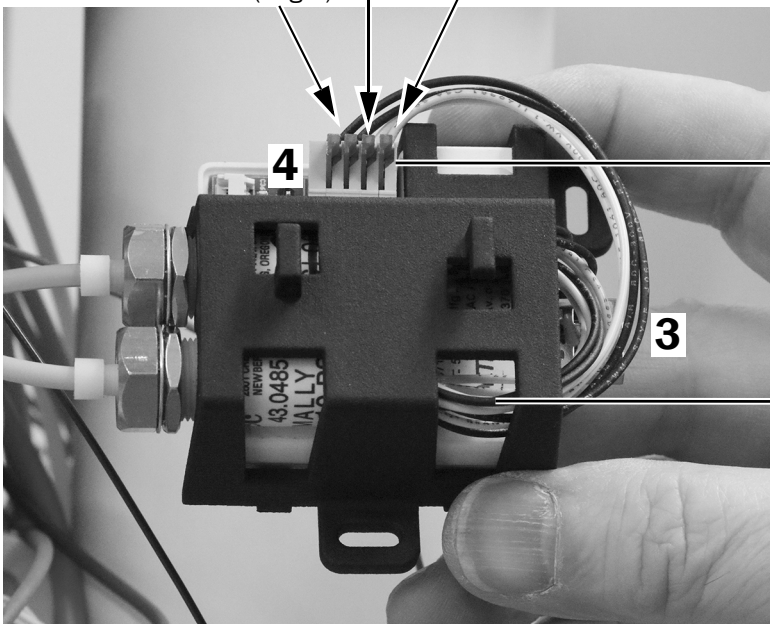

Regleta de bornes

Cables enroscados dentro de la cubierta



NOTA Use un destornillador pequeño plano para presionar la palanca del resorte terminal, luego instale el cable en el terminal y libere la palanca.

- 5** Oriente el cable de la cámara como se muestra a continuación e insértelo en la regleta de bornes del mini dock.

Lado correcto hacia arriba

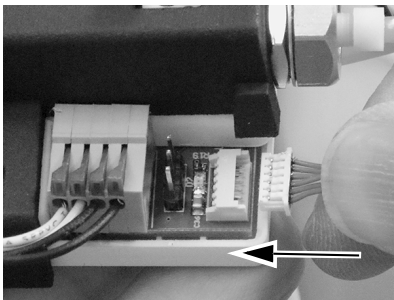

Lado incorrecto hacia arriba

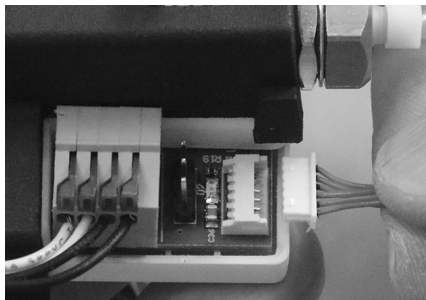

Insertado correctamente

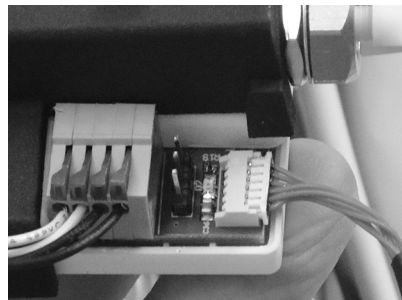

Fijación del mini dock al estante del módulo

- 1 Para garantizar una máxima flexibilidad para futuras instalaciones, observe la ubicación recomendada del mini dock que se muestra a continuación.

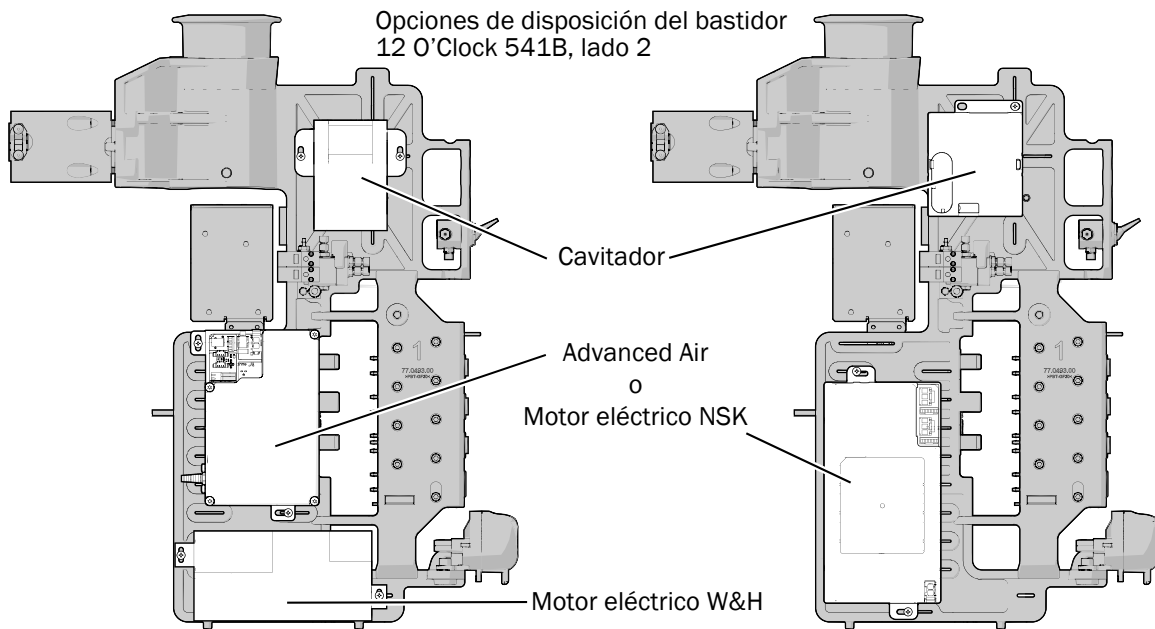
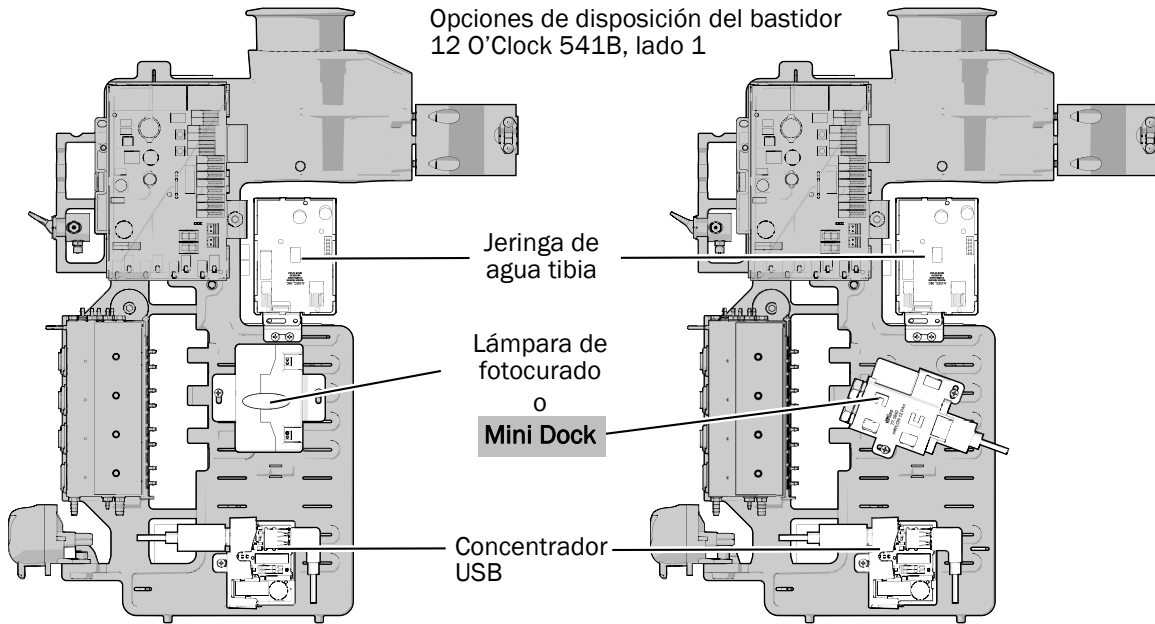

- Ubique el mini dock en el bastidor 12 o'clock y use dos tornillos de acero inoxidable para fijar el mini dock.

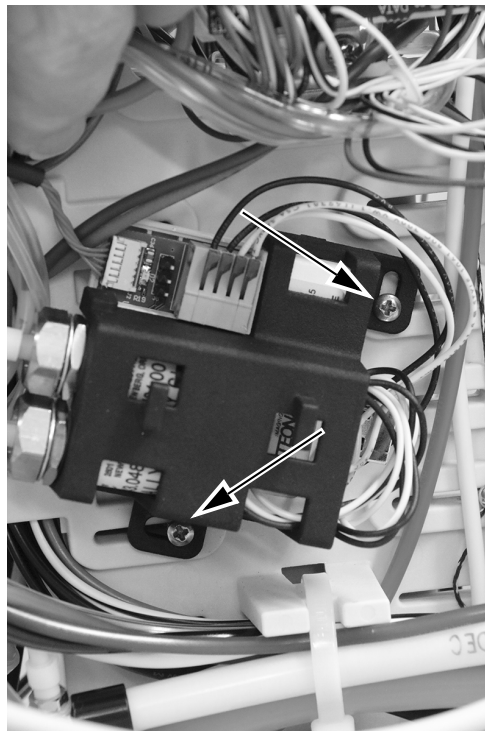
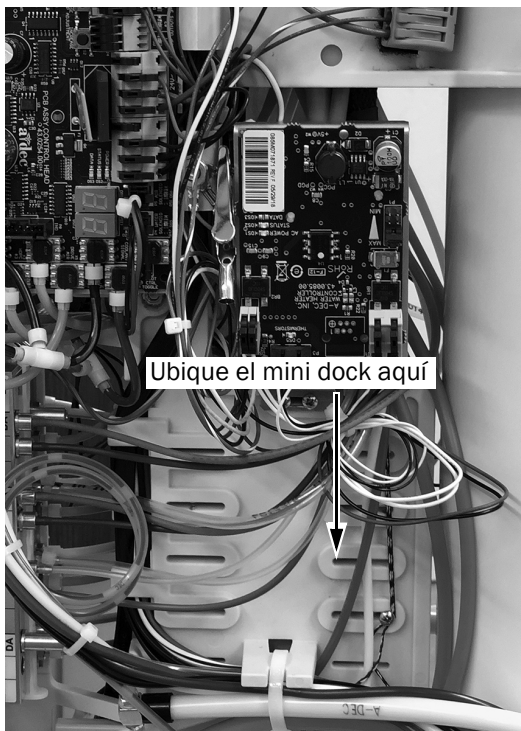

Configuración del modo congelar imagen

Puede congelar la imagen usando el SoproTouch de la pieza de mano o el pedal de pie del sillón dental. Usted especifica qué método usar configurando un interruptor en el mini dock.

- Configure la posición del interruptor en el mini dock como lo desee el médico.

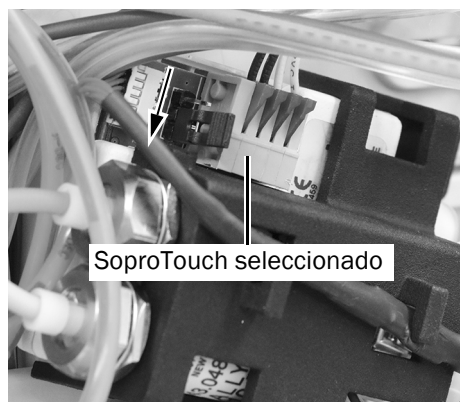

NOTA Si la posición del interruptor se cambia después de encender el sistema, debe apagar el sistema y volver a encenderlo después de cambiar la posición del interruptor.

Conexión del mini dock al concentrador USB con alimentación

- 1 Conecte el cable USB entre el mini dock y el concentrador USB con alimentación.
- 2 Ubique el cable de la cámara debajo de los ganchos en la parte superior de la cubierta del mini dock.

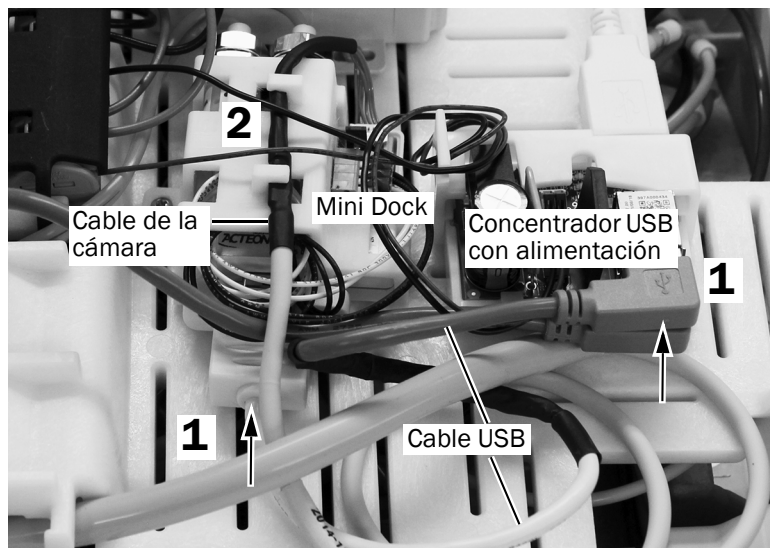

Se muestra 533B

Conexión del cable USB del sistema dispensador a una PC

- 1 Ubique el cable USB del sistema dispensador en la caja de conexiones del sillón dental o dentro del gabinete.
- 2 Conecte el cable USB al cable repetidor activo USB suministrado.

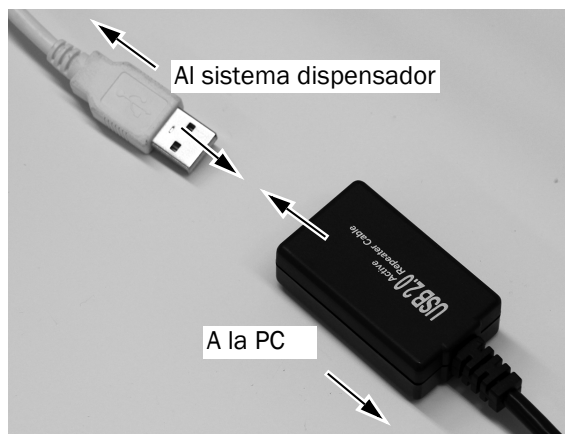

- 3 Conecte el cable repetidor activo USB a la PC.



NOTA Puede usar un cable repetidor activo USB adicional para conectar a una PC según el largo del cable entre la caja de conexiones y la PC.

4 Conecte el cable repetidor USB a la PC.



PRECAUCIÓN Si ya ha conectado la cámara al conducto, desconecte la cámara del conducto antes de conectar el cable USB a la PC.

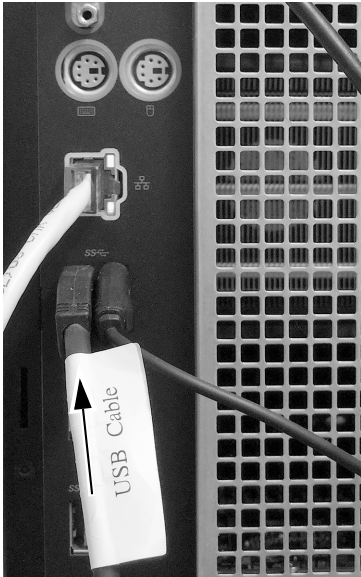

- Siguiente paso** Solo 532B: Continúe con “Ajuste de las configuraciones de la pieza de mano” en la página 30.
Solo 533B: Continúe con “533B: Cierre la cubierta” en la página 29.
Solo 541B: Continúe con “Ajuste de las configuraciones de la pieza de mano” en la página 30.

533B: Cierre la cubierta



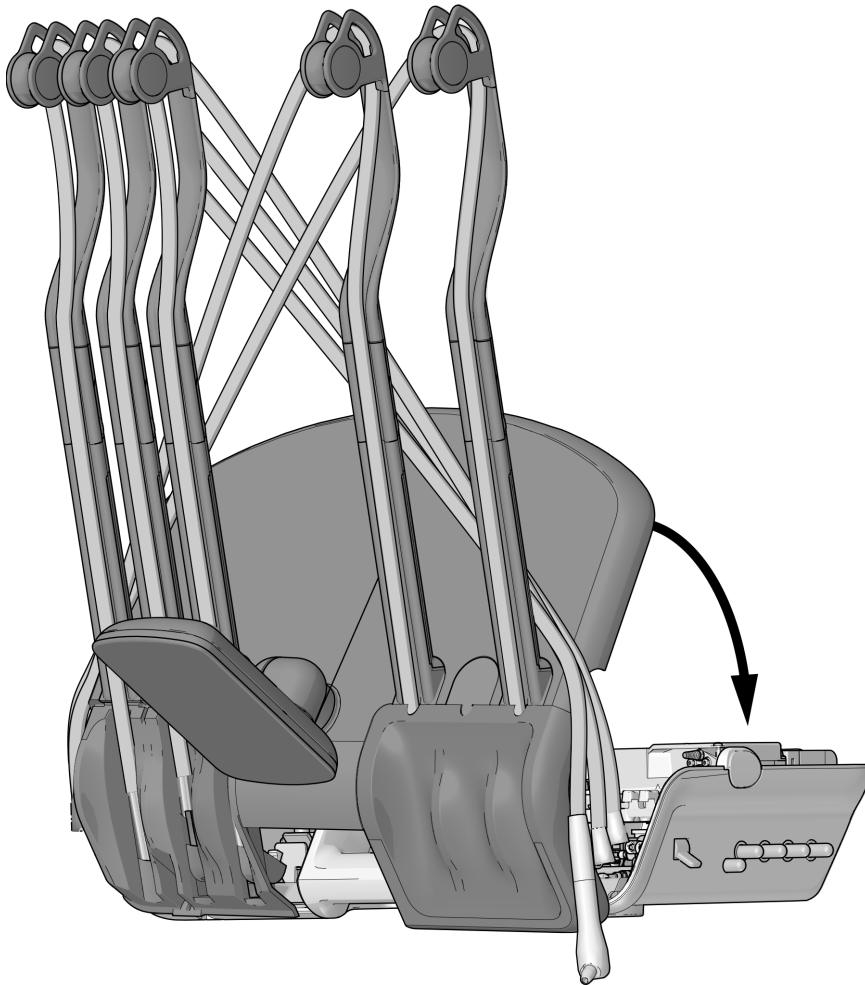

PRECAUCIÓN Al extraer o volver a colocar las cubiertas, tenga cuidado de no dañar el cableado o los conductos. Verifique que las cubiertas estén fijas después de volver a colocarlas.

- 1** Baje la cubierta superior. Tenga cuidado de no retorcer ni pellizcar ningún conducto. Apriete y junte la parte posterior de la cubierta y la unidad de trabajo para asegurarse de que la cubierta esté bien asentada sobre la unidad de trabajo.



- 2** Vuelva a colocar el conducto de la pieza de mano en su posición normal sobre la conexión flexible.

Ajuste de las configuraciones de la pieza de mano

- 1** Encienda el sistema con el interruptor maestro.
- 2** Mantenga presionado  y  al mismo tiempo hasta que aparezca la pantalla **System Setup**.
- 3** Presione →.
- 4** Presione → nuevamente para seleccionar **Handpieces**.
- 5** Presione → en la pantalla **Handpiece Setup** para seleccionar **Holder Setup**.
- 6** Levante la pieza de mano del soporte.
- 7** Presione — o + para cambiar la opción resaltada a **Camera** y presione → para seleccionarla.
- 8** Regrese la pieza de mano al soporte.
- 9** Presione ← hasta que vea el logotipo de A-dec.

Instalación del software de la cámara en la PC

Siga las instrucciones de Inicio rápido de Sopro, que se envían con la cámara, para instalar el software de visualización de la cámara en la PC.

Prueba de la instalación

- 1 Encienda el sistema usando el interruptor maestro.

Prueba preliminar

- 1 Si todavía no ha instalado la cámara, instálela en el conducto de la cámara.

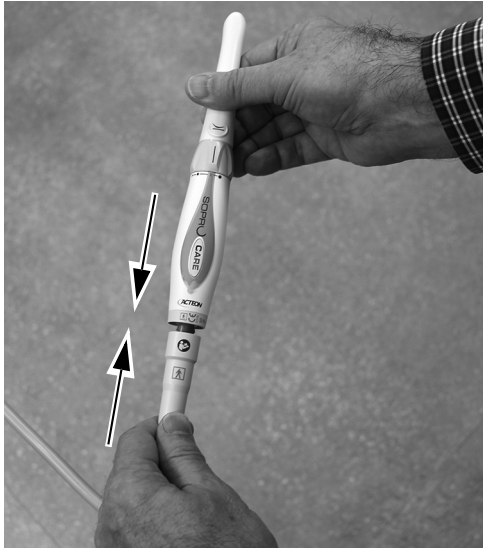

- 2 Coloque una barrera en la pieza de mano de la cámara.

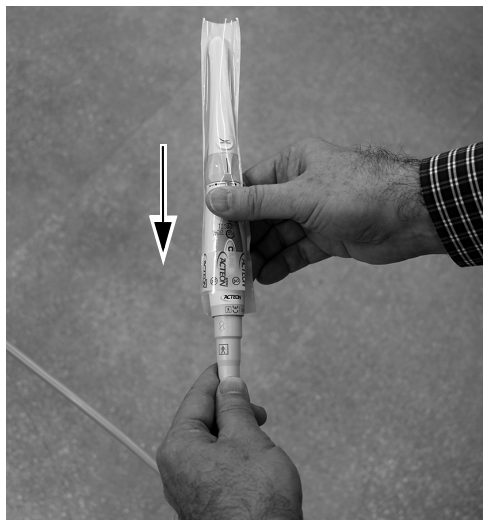

- 3 Verifique que la PC esté encendida.

- 4 Verifique que los cuatro indicadores LED verdes del concentrador USB con alimentación estén iluminados. Si los indicadores LED no están iluminados, revise las conexiones de alimentación y del cable USB. El indicador LED central, de los tres LED agrupados, no se iluminará si la señal USB de la PC no está activa.



NOTA La enumeración entre el USB con alimentación y la PC puede tardar un minuto o dos. Hasta que la enumeración no haya finalizado, no se iluminarán todos los indicadores LED.

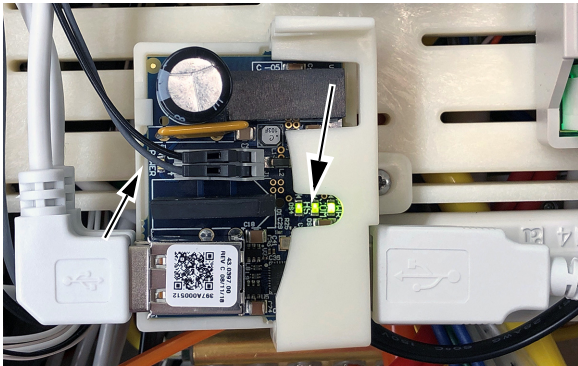

- 5 Verifique que el indicador LED verde del mini dock esté iluminado. El indicador LED no se iluminará si la entrada USB no está activa.

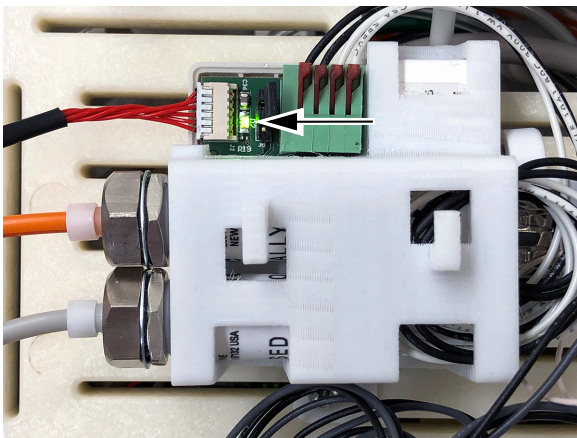

Prueba del modo en vivo

- 1 Levante la cámara del soporte y verifique que los indicadores LED de la cámara estén iluminados y que la computadora muestre una imagen en vivo.

Prueba del modo congelar

- 1 Toque suavemente la cámara o presione el pedal de pie (según cómo se haya ubicado el interruptor del modo congelar). Verifique que la imagen que aparezca en la PC y que esté congelada.
- 2 Toque la cámara nuevamente o presione el pedal de pie para volver al modo en vivo. Verifique que la imagen que se muestra sea en vivo.
- 3 Toque la cámara o presione el pedal de pie para congelar otra imagen. Verifique que una nueva imagen congelada haya reemplazado a la imagen en vivo.

Reinstalación de las cubiertas



PRECAUCIÓN Al extraer o volver a colocar las cubiertas, tenga cuidado de no dañar el cableado o los conductos. Verifique que las cubiertas estén fijadas después de volver a colocarlas.

532B: Reinstalación de las cubiertas superior y frontal 33

533B: Reinstalación de la almohadilla para instrumentos 34

541B: Reinstalación de las cubiertas del sistema dispensador . . . 35

532B: Reinstalación de las cubiertas superior y frontal

1 Reinstale la cubierta frontal en la unidad de trabajo.

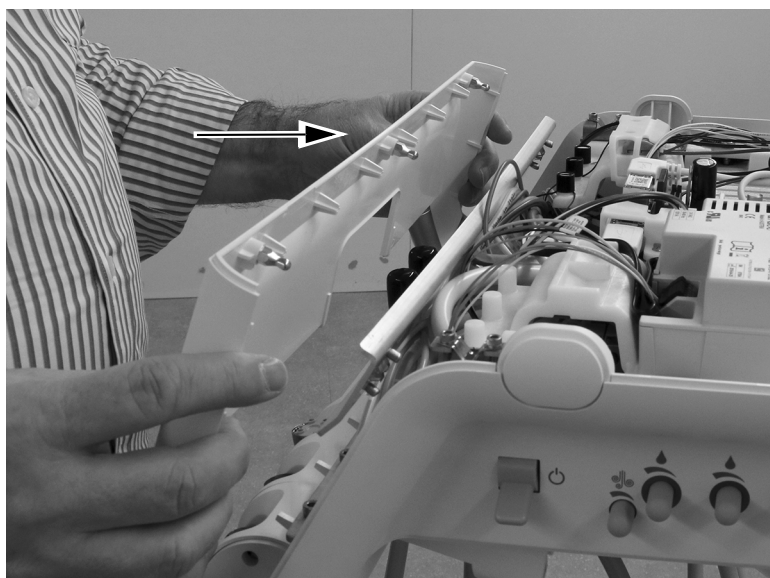

2 Coloque la cubierta superior en la unidad de trabajo. Apriete y junte la parte posterior de la cubierta y la unidad de trabajo para asegurarse de que la cubierta esté bien asentada sobre la unidad de trabajo.



533B: Reinstalación de la almohadilla para instrumentos

- 1 Retire de la unidad de trabajo la conexión flexible que está detrás de la almohadilla para instrumentos.

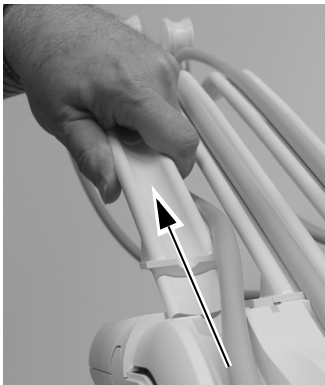

- 2 Vuelva a colocar la almohadilla para instrumentos en la unidad de trabajo y presione para fijarla en su lugar. Presione todos los bordes de la almohadilla para instrumentos a fin de verificar que esté bien asentada en la unidad de trabajo.



- 3 Inserte la conexión flexible en la unidad de trabajo. Verifique que el borde superior de la almohadilla para instrumentos esté bien asentada antes de insertar la conexión flexible.



- 4 Reinstale el conducto de la pieza de mano en la conexión flexible.

541B: Reinstalación de las cubiertas del sistema dispensador

- 1 Coloque la cubierta superior en el brazo de instrumentación y deslícela hacia el panel táctil.

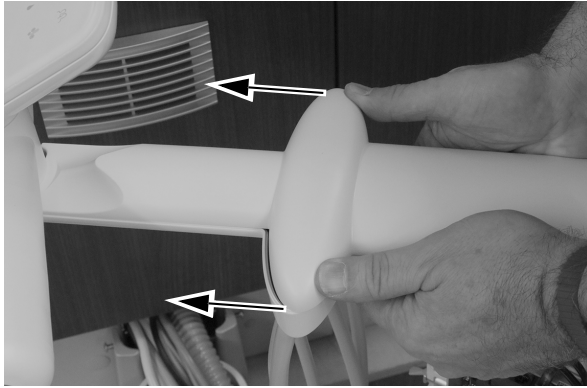

- 2 Vuelva a colocar el tornillo que fija la cubierta superior al brazo de instrumentación con una llave hexagonal de 5/32".

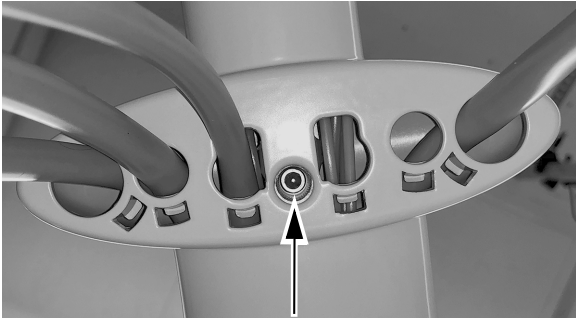

- 3 Vuelva a instalar las cubiertas laterales.



Apéndice A: 532B/533B - Cambio de una posición activa del soporte a una posición inactiva del soporte

Si el médico quiere colocar la cámara en una posición activa del soporte, puede cambiar la posición del soporte a una posición inactiva para que su posición asociada del bloque de control se reasigne a una posición actualmente inactiva del soporte. Use el siguiente procedimiento para cambiar una posición del soporte de activa a inactiva.

- 1 Ubique el conducto de aire retenido gris para la posición activa del soporte.

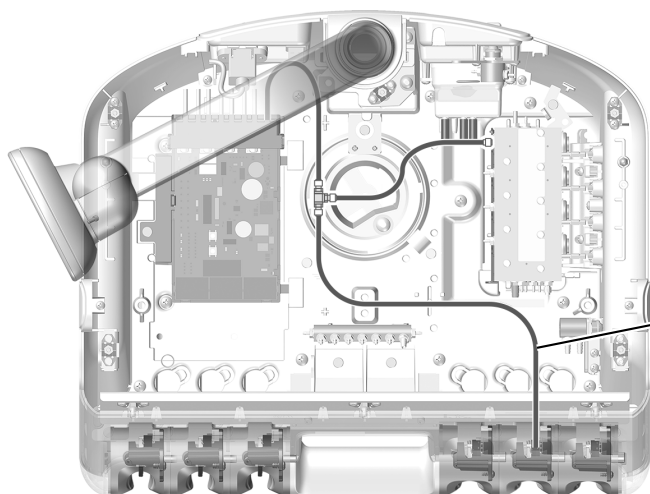

El estante del módulo no se muestra para mejorar la visibilidad.

Conducto de aire retenido desde la posición activa del soporte

Se muestra el modelo 532B

- 2 Desconecte la posición activa del soporte del conducto de aire retenido que desee del conector en T que conecta el conducto desde la placa de circuitos y el bloque de control al conducto de la posición activa del soporte. Conecte el extremo abierto del conector en T.

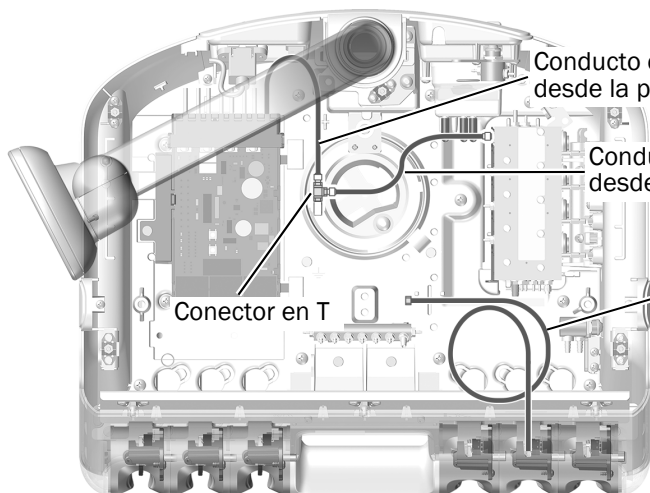

Conducto de aire retenido desde la placa de circuitos

Conducto de aire retenido desde el bloque de control

Conducto de aire retenido desde la posición ahora inactiva del soporte

Conector en T

- 3 Continúe la instalación con el procedimiento "532B: Instalación del conducto de la pieza de mano" en la página 3 o "533B: Instalación del conducto de la pieza de mano" en la página 7, según corresponda.

Apéndice B: 532B/533B - Cambio de una posición inactiva del soporte a una posición activa del soporte

Si el doctor quiere colocar la cámara en una posición inactiva del soporte, puede cambiar la posición del soporte a una posición activa de tal manera que en el panel táctil se muestre **Camera** cuando se levanta la cámara del soporte. Use el siguiente procedimiento para cambiar una posición del soporte de inactiva a activa.

- 1** Ubique el conducto de aire retenido gris para la posición inactiva del soporte.

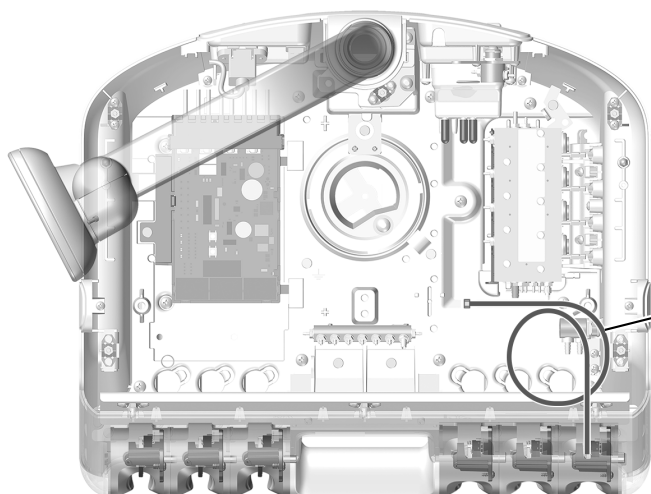

El estante del módulo no se muestra para mejorar la visibilidad.

Conducto de aire retenido desde la posición inactiva del soporte

Se muestra el modelo 532B

- 2** Conecte la posición inactiva del soporte del conducto de aire retenido que desee al conector en T que conecta el conducto desde la placa de circuitos y el bloque de control al conducto de la posición activa del soporte.

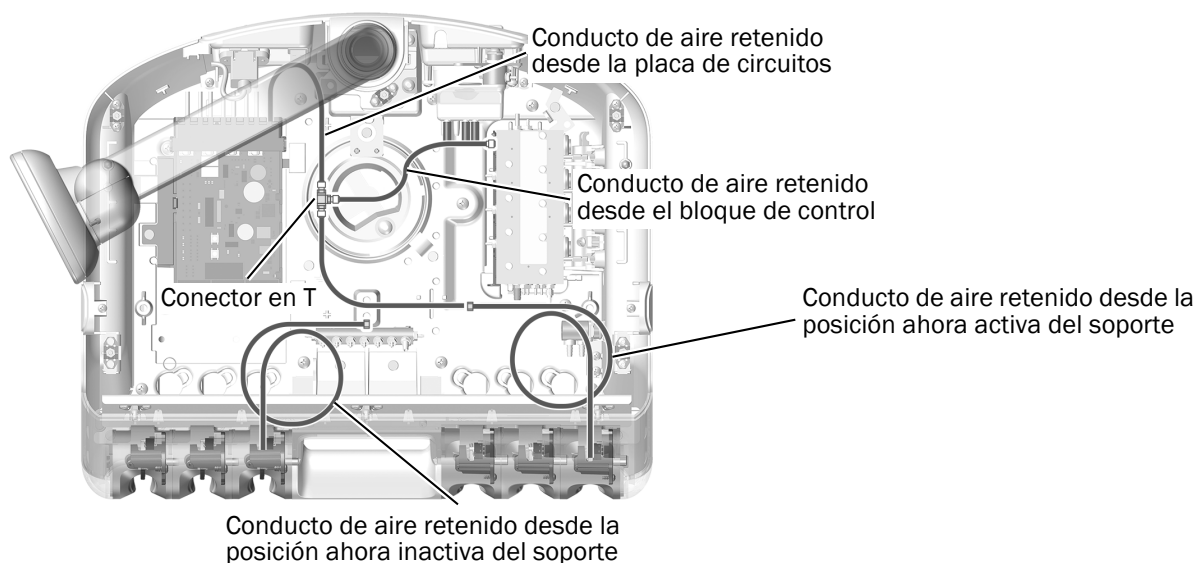

Conducto de aire retenido desde la placa de circuitos

Conducto de aire retenido desde el bloque de control

Conducto de aire retenido desde la posición ahora activa del soporte

Conector en T

Conducto de aire retenido desde la posición ahora inactiva del soporte

- 3** Continúe la instalación con el procedimiento "532B: Instalación del conducto de la pieza de mano" en la página 3 o "533B: Instalación del conducto de la pieza de mano" en la página 7, según corresponda.

Garantía e información reglamentaria

Para obtener la información reglamentaria exigida y la garantía de A-dec, consulte el documento *Información reglamentaria, especificaciones y garantía* (Núm. de pieza 86.0221.27), disponible en el Centro de recursos, en www.a-dec.com.

Acteon y Sopro son marcas registradas de Financiere Acteon SAS.

Oficinas centrales de A-dec

2601 Crestview Drive

Newberg, OR 97132, EE. UU.

Tel: 1.800.547.1883 en EE. UU./Canadá

Tel: +1.503.538.7478 fuera de EE. UU./Canadá

Fax: 1.503.538.0276

www.a-dec.com

A-dec Inc. no ofrece ningún tipo de garantía con respecto al contenido de este documento que incluye, entre otros aspectos, garantías implícitas de comerciabilidad y adecuación para un propósito en particular.