



Bedienungsanleitung

A-dec 311 Behandlungsstuhl

Urheberrecht

© 2013 A-dec Inc. Alle Rechte vorbehalten.

A-dec Inc. gewährt keinerlei Garantie in Bezug auf den Inhalt dieses Dokuments, einschließlich der stillschweigenden Garantien der Marktgängigkeit und Eignung für einen bestimmten Zweck, ohne sich darauf zu beschränken. A-dec Inc. haftet nicht für hierin enthaltene Fehler, Folgeschäden oder anderweitige Schäden bezüglich der Bereitstellung, Leistung oder Verwendung dieses Materials. Die in diesem Dokument enthaltenen Informationen können jederzeit unangekündigt geändert werden. Falls Sie auf Probleme mit diesem Dokument stoßen, teilen Sie uns dies bitte schriftlich mit. A-dec Inc. garantiert nicht, dass dieses Dokument keine Fehler enthält.

Ohne die vorherige schriftliche Genehmigung von A-dec Inc. darf kein Teil dieses Dokuments in irgendeiner Form oder mit irgendwelchen Mitteln, ob elektronisch oder mechanisch, kopiert, reproduziert, geändert oder übertragen werden, auch nicht durch Fotokopieren, Aufzeichnen oder irgendwelche Informationsspeicher- und Abrufsysteme.

Eingetragene Marken und weitere Rechte an geistigem Eigentum

A-dec, das A-dec-Logo, A-dec 500, A-dec 300, Cascade, Cascade Master Series, Century Plus, Continental, Decade, ICX, ICV, Performer, Preference, Preference Collection, Preference ICC und Radius sind eingetragene Marken von A-dec Inc. in den USA und anderen Ländern. A-dec 400, A-dec 200, Preference Slimline und reliablecreativesolutions sind ebenfalls Marken von A-dec Inc. Die Markenzeichen oder -namen in diesem Dokument dürfen in keiner Weise ohne die ausdrückliche schriftliche Genehmigung des Markeneigentümers vervielfältigt, kopiert oder bearbeitet werden.

Bestimmte Touchpad-Symbole sind Eigentum von A-dec Inc. Die Verwendung dieser Symbole, sei es als Ganzes oder zum Teil, ohne ausdrückliche schriftliche Genehmigung von A-dec Inc. ist streng untersagt.

Gesetzliche Vorschriften

Gemäß den Vorschriften der zuständigen Behörden liegt dem Dentalgerät von A-dec das Dokument *Vorschriften und technische Daten* bei. Falls Sie diese Informationen benötigen, besuchen Sie die „Document Library“ unter www.a-dec.com.

Produktservice

Produktservice-Informationen erhalten Sie von Ihrem örtlichen A-dec-Vertragshändler. Service- oder Standortinformationen zu örtlichen Vertragshändlern erhalten Sie beim A-dec-Kundenservice unter der Telefonnummer 1. 800. 547. 1883 (innerhalb der USA und Kanadas) oder 1. 503. 538. 7478 (außerhalb der USA und Kanadas) und unter www.a-dec.com.

Inhaltsverzeichnis

Kopfstütze6

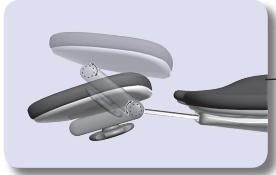

Sperrschichten9

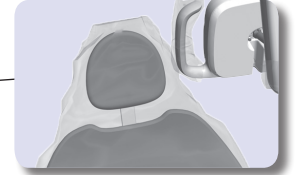

Armlehnen8

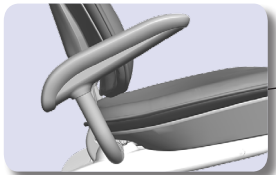

Versorgungen11

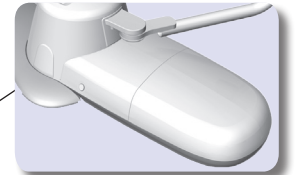

Fußschalter4

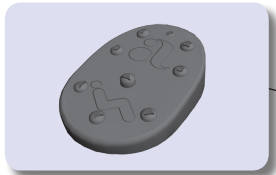

Netzschalter2

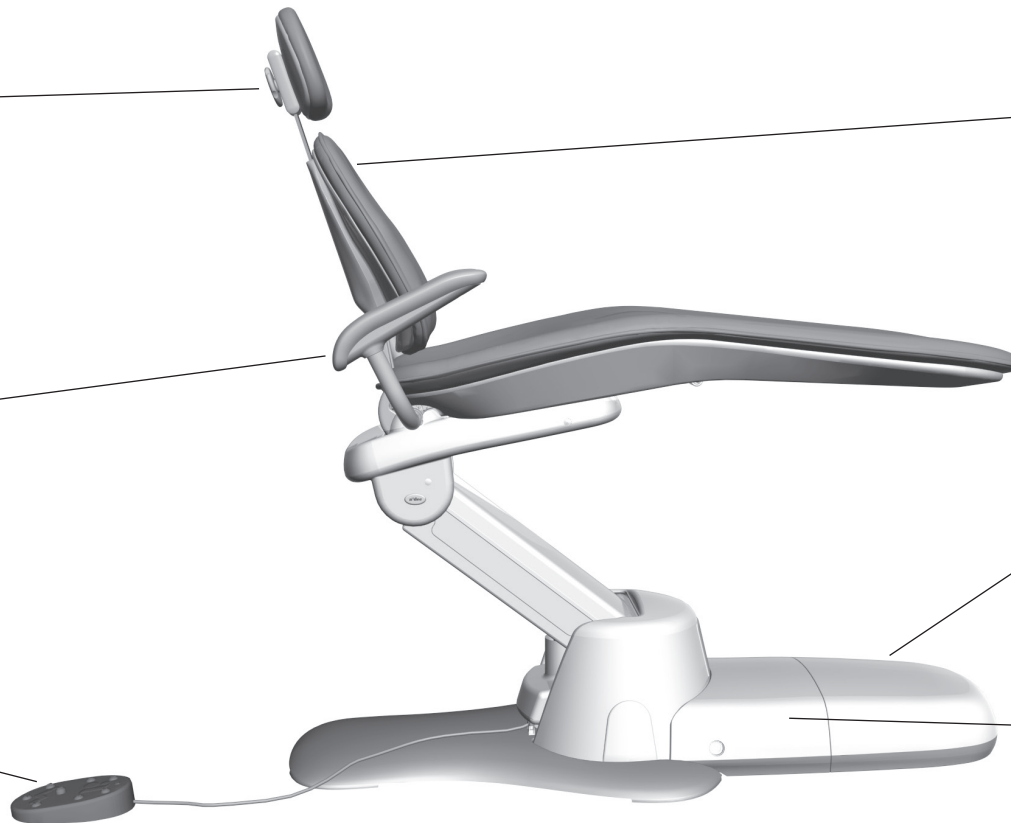
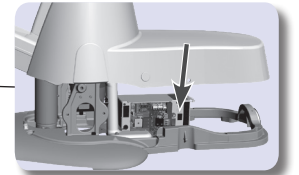

Bedienen/Anpassen	2
Reinigen/Warten	9
Spezifikationen und Garantie	12

Bedienen/Anpassen

Strom ein/aus

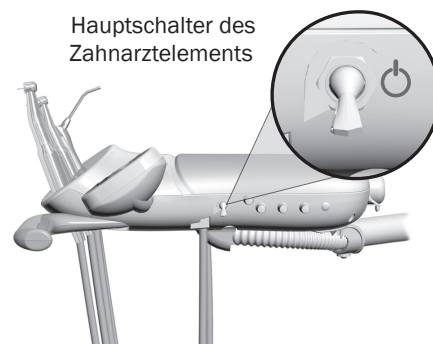
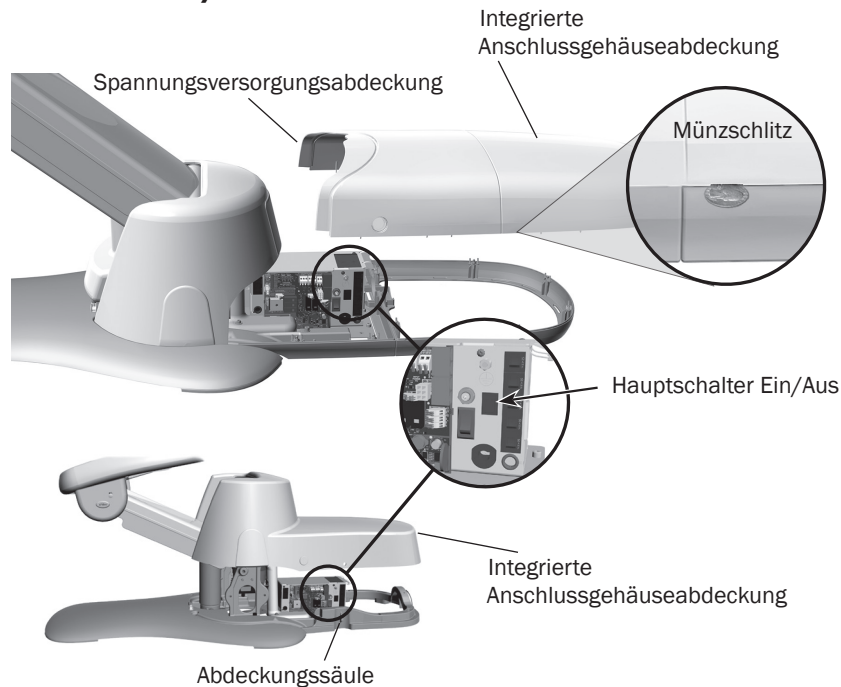

Konfigurationen nur mit Stuhl

Bei Konfigurationen nur mit Stuhl den Hauptschalter Ein/ Aus drücken, um den Strom ein- bzw. auszuschalten. Zum Zugriff auf den Hauptschalter bei Stühlen mit abgerundetem Anschlussgehäuse zunächst die vordere Anschlussgehäuseabdeckung entfernen. Ggf. eine große Münze in den integrierten Münzschlitz werfen, um die Anschlussgehäuseabdeckung vom Rahmen zu entfernen. Entfernen Sie anschließend die Stromversorgungsabdeckung.



HINWEIS Achten Sie bei der Verwendung des Münzschlitzes darauf, die Abdeckung nicht zu beschädigen.

Ziehen Sie bei A-dec-Stühlen mit einer integrierten Abdeckung des Anschlussgehäuses vorsichtig an den Abdeckungssäulen, und heben Sie die Abdeckung ab.



VORSICHT Achten Sie beim Entfernen oder Ersetzen von Abdeckungen darauf, keine Kabel oder Schläuche zu beschädigen. Vergewissern Sie sich nach Wiederaanbringen, dass die Abdeckungen sorgfältig sitzen.

Stühle mit Zahnarztelementen und Unterstützungssystemen

Falls Sie über einen Stuhl mit einem angebrachten System verfügen, verwenden Sie den Hauptschalter, um die Stromversorgung ein- oder auszuschalten. Der Hauptschalter befindet sich normalerweise am Zahnarztelement, kann sich bei Stühlen ohne Zahnarztelement aber auch an der Zusatzkonsole oder dem Anschlussgehäuse befinden. Wenn das System nicht mit Strom versorgt wird, überprüfen Sie, ob der Hauptschalter Ein/ Aus eingeschaltet (gedrückt) ist. Die Stromversorgung des Stuhls muss eingeschaltet sein, damit die Stromversorgung des Systems mit dem Hauptschalter zu steuern ist.

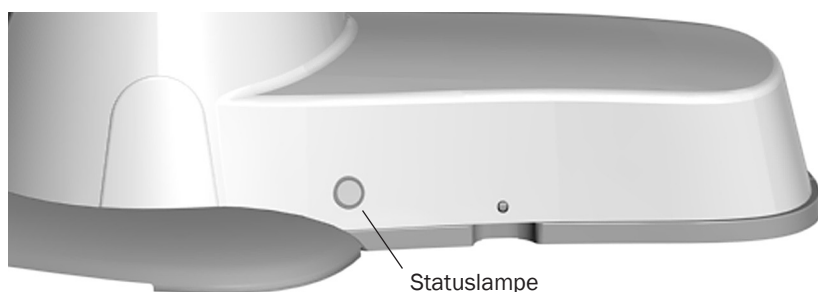

Statuslampe des Stuhls

Wenn die Statuslampe des Stuhls blau leuchtet, ist der Stuhl eingeschaltet und betriebsbereit. Nachfolgend sind die anderen Anzeigen beschrieben.

Lampenstatus	Beschreibung und Aktion
Stetig blau	Normalbetrieb. Normal fortfahren.
Blinkend	Stuhllehne hat die Laufzeitgrenze erreicht. Eine Minute warten, dann normal fortfahren.
Doppeltes Blinken	Stuhl befindet sich im Werksstandardmodus. Programmierbare Voreinstellungen sind deaktiviert, aber alle anderen Funktionen sind normal. Call for service.

Ausschalten der Stromversorgung

Um Strom zu sparen, schalten Sie am Ende eines jeden Arbeitstages und bei längeren Betriebspausen die Stromversorgung aus.

Touchpad-Stuhlbedienelemente



Die Stuhlfunktionen arbeiten sowohl bei einem A-dec Touchpad als auch einem Fußschalter in gleicher Weise. Verwendung und Programmierung der Stuhlfunktionen auf dem Touchpad siehe Bedienungsanleitung im Lieferumfang Ihres Zahnarztelements.

Fußschalter-Stuhlbedienelemente

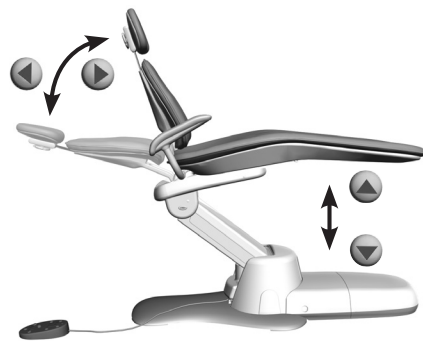
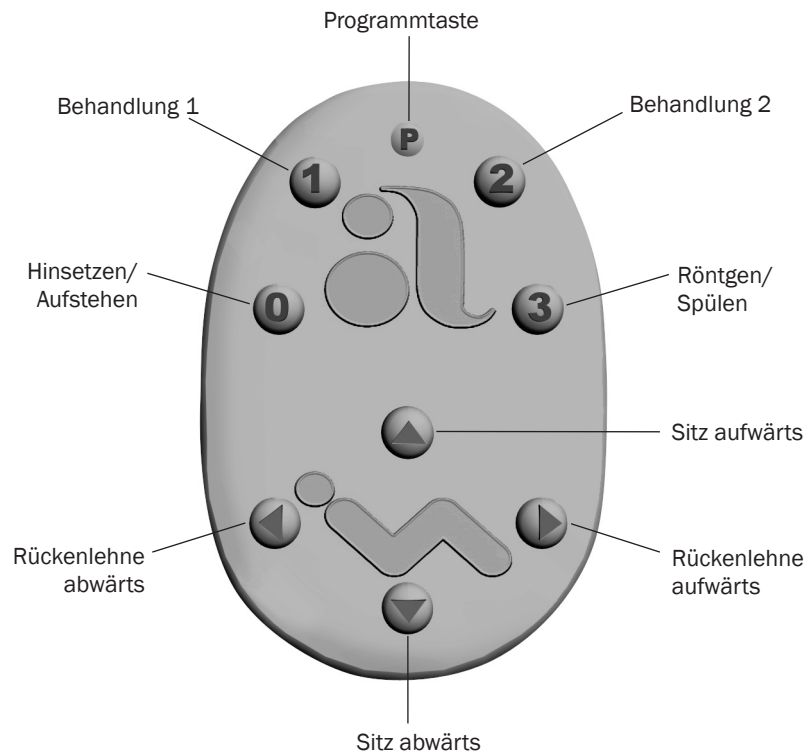

Mit dem Fußschalter des Stuhls können Sie den Stuhl direkt steuern oder die programmierten Voreinstellungstasten 0, 1, 2 und 3 verwenden.

Programmierte Steuerung



HINWEIS Bei Gebrauch der voreingestellten Stuhlfunktionen bitte die üblichen Vorsichtsmaßnahmen für die Patientenversorgung beachten. Lassen Sie bei der Behandlung von Kindern und Patienten mit eingeschränkter Mobilität besondere Vorsicht walten.

Um den Stuhl zu einem beliebigen Zeitpunkt anzuhalten, auf eine beliebige Stuhlpositionstaste auf dem Fußschalter oder Touchpad drücken.

Verwenden Sie die nummerierten Tasten am Fußschalter zur programmierten Steuerung des Stuhls:

Symbol	Position	Werkseinstellung
P	nicht zutr.	Leitet Programmierung der Positionsvoreinstellungen ein.
0	Hinsetzen/Aufstehen	Positioniert den Stuhl zum Hinsetzen/Aufstehen.
1	Behandlung 1	Senkt Stuhlsitz und -lehne ab.
2	Behandlung 2	Bewegt den Sitz abwärts und die Lehne aufwärts.
3	Röntgen/Spülen	Bringt den Behandlungsstuhl in die Röntgen- oder Spülposition. Durch erneutes Drücken wird der Stuhl in die vorherige Position gebracht.

Direkte Steuerung

Verwenden Sie die Pfeiltasten, um Rückenlehne und Sitz des Stuhls direkt zu positionieren.

Fußschalter-Stuhlbedienelemente (Fortsetzung)

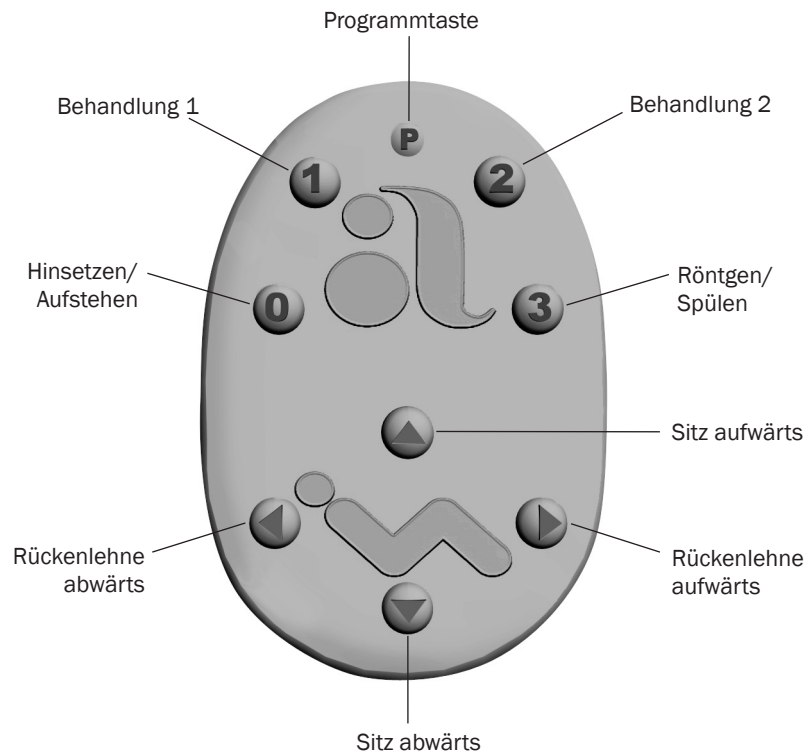

Voreinstellungstasten des Stuhls

So werden die Stuhlvoreinstellungen Hinsetzen/ Aufstehen, Behandlung 1 und Behandlung 2 programmiert:

1. Den Stuhl mit den manuellen Bedienelementen in die gewünschte Position stellen.
2. Die Taste **P** drücken und loslassen. Ein Signalton weist darauf hin, dass der Programmiermodus aktiv ist.
3. Innerhalb von fünf Sekunden die zu belegende Stuhlpositionstaste (beispielsweise **1**) drücken. Drei Signaltöne weisen darauf hin, dass die neue Einstellung gespeichert wurde.

Röntgen-/Spültaste

Die Röntgen-/Spültaste (**3**) ist damit vorbelegt, den Stuhl mit dem Patienten in eine aufrechte Position zum Röntgen und zum Zugriff auf das Speibecken zu bewegen. Durch erneutes Drücken dieser Taste wird der Stuhl wieder in die Ausgangsposition bewegt.

Die Röntgen-/Spültaste kann zu einer anderen Positionsvoreinstellung umprogrammiert werden. So wird die Funktion der Röntgen-/Spültaste geändert:

1. **P** und **3** drei Sekunden lang gleichzeitig gedrückt halten.
 - Ein Signalton weist darauf hin, dass die Taste als weitere programmierbare Positionsvoreinstellung funktioniert.
 - Drei Signaltöne weisen darauf hin, dass die Taste wie werkseitig voreingestellt als Röntgen-/Spültaste funktioniert (wechselt zwischen Röntgen-/Spülposition und Ausgangsposition).
2. Wenn Sie der Röntgen-/Spülvoreinstellung eine andere Stuhlposition zuweisen möchten, gehen Sie wie oben unter "Voreinstellungstasten des Stuhls" beschrieben vor.

Gleitende Kopfstütze mit Doppelgelenk

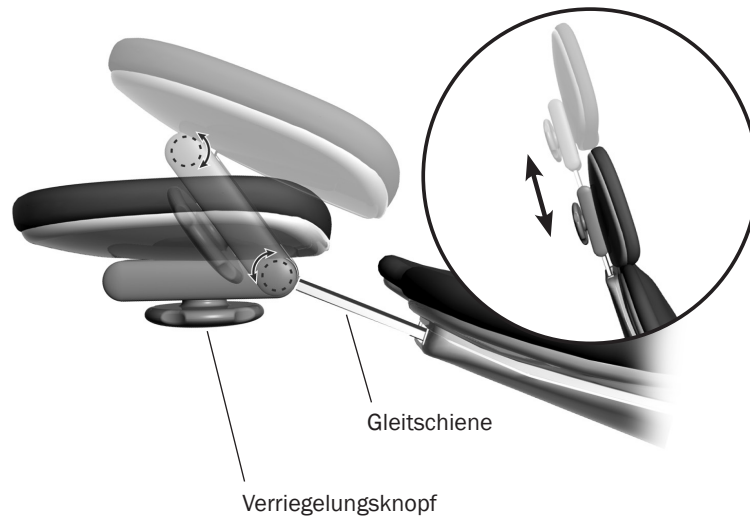

Die Kopfstütze mit Doppelgelenk bietet mehrere Anpassungsfunktionen für den leichteren Zugang zur Mundhöhle und einen besseren Komfort für den Patienten.

Die Kopfstütze kann mithilfe der Gleitschiene auf verschiedene Patientengrößen eingestellt werden. Die Kopfstütze einfach nach oben ziehen oder nach unten drücken, bis sie die gewünschte Höhe erreicht hat. Die Höheneinstellung kann mit dem verschiebbaren Kopfstützenpolster noch weiter justiert werden.



VORSICHT Wenn die Gleitschiene ihre empfohlene maximale Betriebshöhe erreicht hat, wird auf der Patientenseite der Gleitschiene eine Warnung sichtbar. Die Kopfstütze nicht in einer Position verwenden, wo diese Warnung sichtbar ist.

Mit dem Verriegelungsknopf kann die Kopfstütze in verschiedenen Positionen problemlos eingestellt werden. Die Kopfstütze lösen, indem der Verriegelungsknopf entgegen dem Uhrzeigersinn gedreht wird, und dann die Kopfstütze genau anpassen. Die Kopfstütze durch Drehen des Knopfs im Uhrzeigersinn in der gewünschten Position verriegeln.

Spannung der Kopfstützengleitschiene

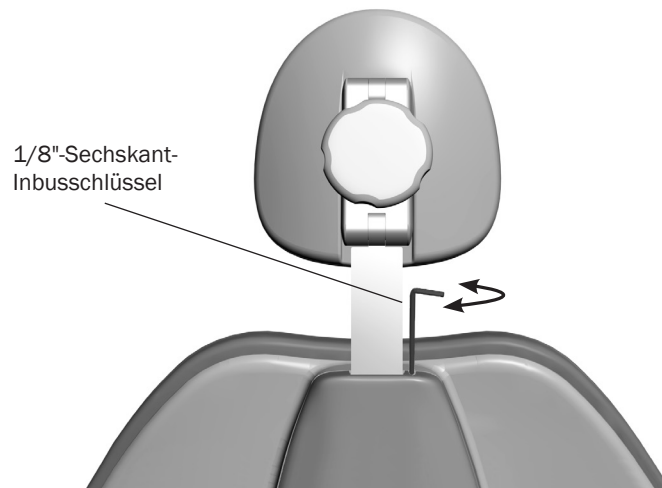

Wenn die Kopfstütze nach unten absinkt oder wenn sie sich nur schwer nach oben oder unten bewegen lässt, muss der Gleitschienenwiderstand eingestellt werden.

Drehen Sie dazu mit einem 1/8"-Sechskant-Inbusschlüssel die Spannungsschraube im Uhrzeigersinn, um den Widerstand zu erhöhen bzw. entgegen dem Uhrzeigersinn, um den Widerstand zu verringern.

Kopfstützenposition für Rollstühle

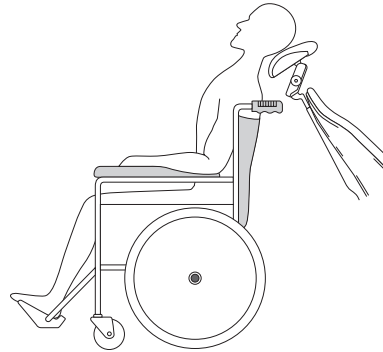

Die Kopfstütze mit Doppelgelenk kann für Patienten in Rollstühlen verwendet werden. So wird die Kopfstütze für Rollstühle positioniert:

1. Die Gleitschiene der Kopfstütze so weit nach oben schieben, bis sie aus dem Behandlungsstuhl austritt.
2. Die Kopfstütze um 180° drehen und die Gleitschiene in die Rückenlehne schieben. Sicherstellen, dass die Gleitschiene ganz in die Rückenlehne eingeschoben wird.
3. Die Rückenlehne in die aufrechte Position stellen.
4. Für die Lagerung des Patienten Rollstuhl und Behandlungsstuhl Rücken an Rücken positionieren. Um die Höhe der Kopfstütze anzupassen, den Behandlungsstuhl nach oben oder unten bewegen.
5. Sicherstellen, dass die Räder des Rollstuhls verriegelt sind.

vom Patienten einstellbare Nackenstütze

Korrekte Ausrichtung

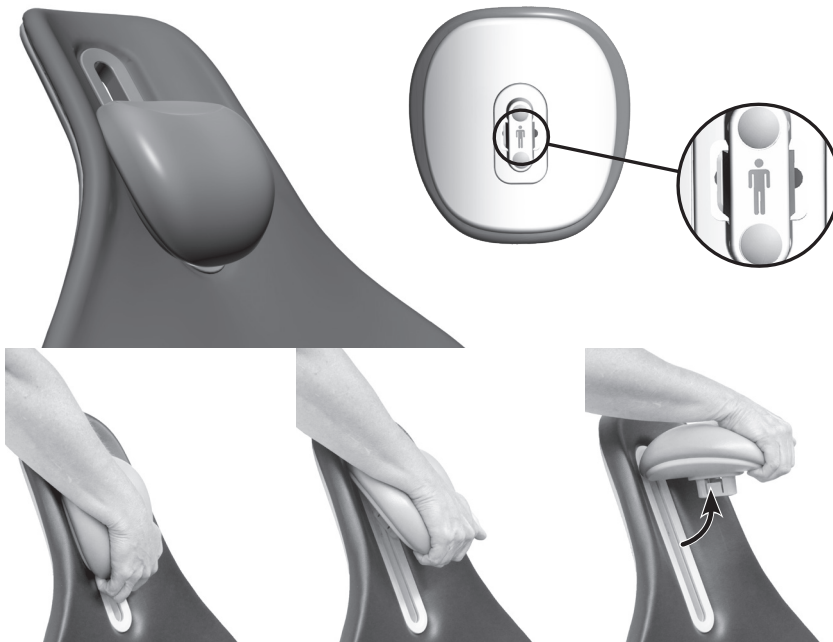

Sicherstellen, dass sich bei Rückenlehnen mit integrierter Nackenstütze das Kissen in der richtigen Position befindet, wenn der Patient im Behandlungsstuhl sitzt. Das Polster unterhalb des Hinterhauptbeins platzieren, damit der Nacken bequem abgestützt wird. Das Polster gleitet bei korrekter Positionierung mit dem Patienten und sorgt für Komfort, wenn die Rückenlehne hochgefahren oder abgesenkt wird.

Die Nackenstütze kann für die Reinigung oder zur Behandlung von Kindern entfernt werden. Zum Entfernen den hinteren Teil der Nackenstütze festhalten und das Kissen aus der Schiene ziehen. Zum Wiederanbringen Nackenstütze in die Schiene drücken, bis sie einrastet. Sicherstellen, dass das Kissen korrekt ausgerichtet ist. Als Orientierungshilfe für die korrekte Ausrichtung dient die Abbildung auf der Rückseite.

Patientenpositionierung



Für eine optimale Position bitten Sie den Patienten, sich im Behandlungsstuhl soweit wie möglich nach hinten zu setzen. So gewährleisten Sie eine optimale Ausrichtung von Lordose- und Kopfstütze.

Für einen optimalen Komfort sollte der Patient die Unterarme auf die Armlehnen bzw. die Arme bequem in den Schoß legen.



WARNUNG Die Arme des Patienten dürfen sich beim Bewegen des Behandlungsstuhls nicht hinter den Armlehnen oder unter der Rückenlehne befinden. Lassen Sie bei der Behandlung von Kindern und Patienten mit eingeschränkter Mobilität besondere Vorsicht walten.

Armlehnen

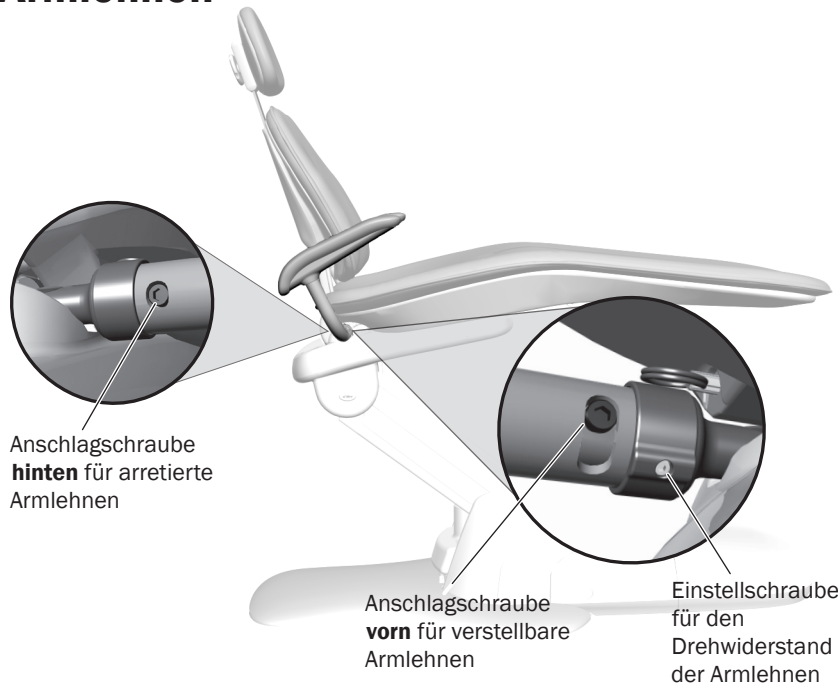

Armlehndrehung

Die Armlehnen sind werkseitig arretiert, können jedoch entriegelt werden, um das Hinsetzen/ Aufstehen zu erleichtern und den Zugang bei einer direkten Behandlung zu verbessern. Verwenden Sie zur Entriegelung einen 3/16"-Sechskant-Inbusschlüssel, um die Anschlagschraube von der Unterseite der Armlehne zu lösen. Setzen Sie die Anschlagschraube an der Oberseite der Armstütze ein.

Einstellung des Drehwiderstands der Armlehnen

Falls sich die entriegelten Armlehnen lockern oder schwer zu bewegen sind, können Sie den Drehwiderstand einstellen. Mit einem 1/8"-Sechskant-Inbusschlüssel zum Erhöhen des Armlehndrehwiderstands im Uhrzeigersinn drehen, zum Verringern entgegen dem Uhrzeigersinn drehen.

Reinigen/Warten

Barrier-Schutz

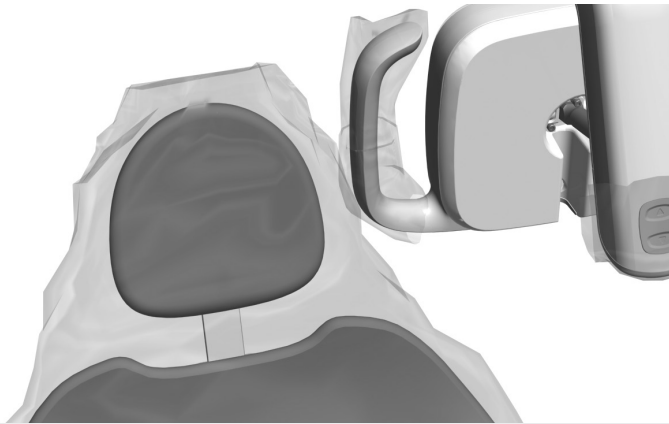

VORSICHT Wechseln Sie bei Verwendung von Sperrschichten nach jedem Patienten die Sperrschichtfolie aus.



WICHTIG Empfehlungen zur Reinigung und chemischen Desinfektion von Berührungs- und Transferflächen (bei denen kein Sperrschichtschutz angewendet wird bzw. deren Sperrschichten verletzt werden) finden Sie in der *Anleitung zur Sterilhaltung von A-dec-Geräten* (Teilenr. 85.0696.03), die mit Ihrem Gerät geliefert wurde.

Polsterung

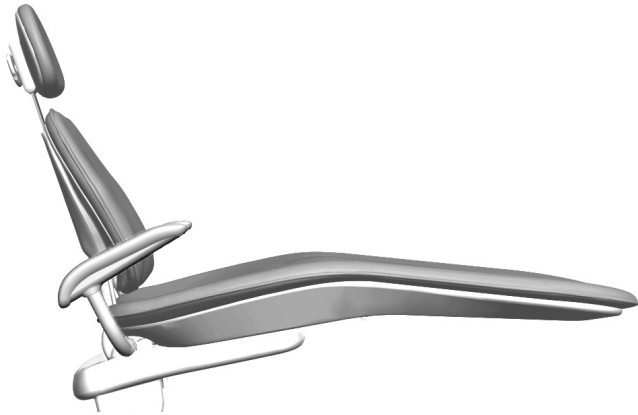

Damit die Qualität der A-dec Polsterung erhalten bleibt, Sperrschichtabdeckungen statt Chemikalien verwenden. Der Barrierschutz verlängert die Lebensdauer der Polsterung deutlich und trägt dazu bei, dass das werthaltige Aussehen und das weiche Gefühl bewahrt werden. Zum Reinigen der Polster eine Lösung von mildem Reinigungsmittel in Wasser verwenden. Oberflächendesinfektionsmittel nur dann verwenden, wenn die Sperrschichten verletzt wurden oder sich sichtbare Spritzer auf der Polsterung befinden.



VORSICHT Verwenden Sie Oberflächendesinfektionsmitteln zum Reinigen der Polsterung nur sparsam. Chemikalien können den Zustand von gepolsterten Oberflächen beeinträchtigen und deren Lebensdauer verkürzen. Empfehlungen zur Pflege der A-dec-Polsterung finden Sie im *Handbuch für Polsterungen* (Teilenummer 86.0501.03) unter www.a-dec.com.

Reinigung des Fußbretts

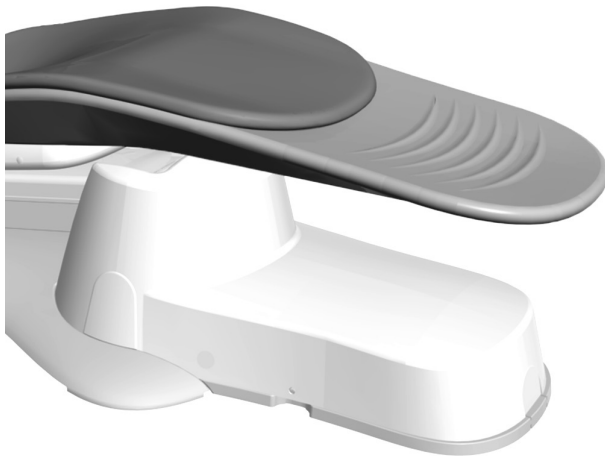

Zum Entfernen von Kratzspuren oder Flecken vom ungepolsterten Teil des Fußbretts (falls vorhanden) wie folgt vorgehen:

1. Entfernen Sie die Vinylabdeckung des Fußbretts.
2. Den Fußbereich mit Wasser aus einer Sprühflasche oder einem nassen Handtuch benetzen.
3. Verwenden Sie einen schwach abrasiven Haushaltsreiniger. Folgen Sie den Anweisungen des Herstellers.
4. Das Reinigungsmittel mit einem weichen Handtuch kreisförmig über die gesamte Oberfläche reiben.
5. Das Reinigungsmittel mit sauberem Wasser und einem sauberen Handtuch entfernen.
6. Dieses Verfahren kann bei hartnäckigen Flecken, die eine zusätzliche Reinigung erfordern, wiederholt werden.

Versorgungen

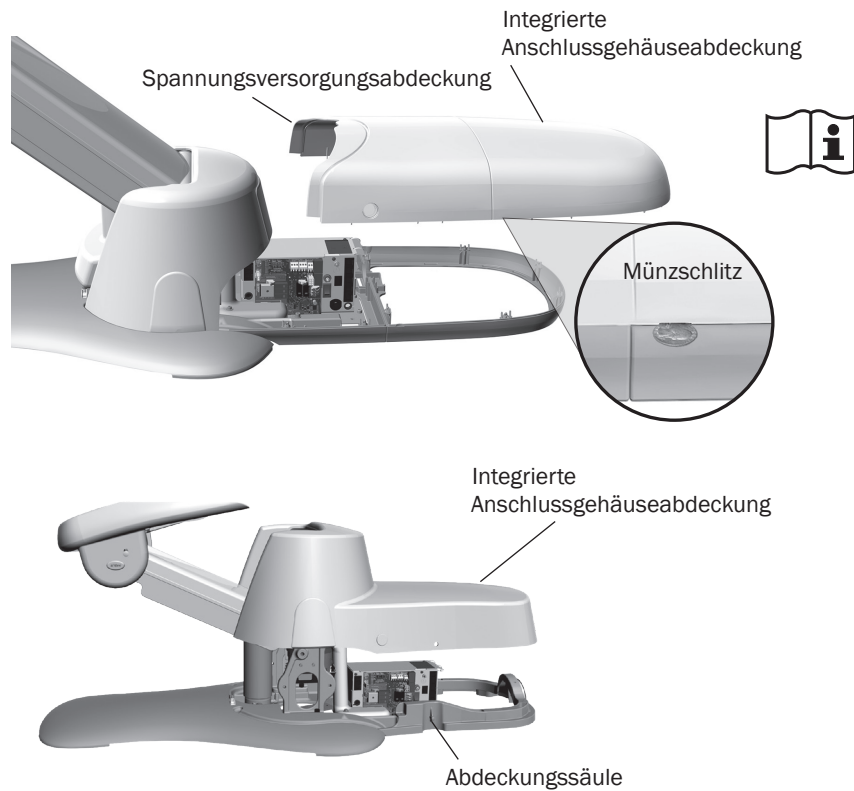

Die Anschlüsse des am Stuhl montierten A-dec-Zahnarztelements befinden sich im formgerechten bzw. integrierten Bodenkasten unter dem Stuhl. Zur Instandhaltung dieser Versorgungsvorrichtungen die im Lieferumfang des Systems enthaltene Bedienungsanleitung beachten. Auch bei einer nur aus einem Stuhl bestehenden Konfiguration kann ein Bodenkasten vorgesehen sein, in dem das Stromkabel und die Steckdose verborgen werden können. Die Abdeckung kann für den Zugriff vom Rahmen des Anschlussgehäuses abgenommen werden. Ggf. eine große Münze in den integrierten Münzschlitz werfen, um die Anschlussgehäuseabdeckung vom Rahmen zu entfernen. Entfernen Sie anschließend die Stromversorgungsabdeckung.



HINWEIS Achten Sie bei der Verwendung des Münzschlitzes darauf, die Abdeckung nicht zu beschädigen.

Ziehen Sie bei A-dec-Stühlen mit einer integrierten Abdeckung des Anschlussgehäuses vorsichtig an den Abdeckungssäulen, und heben Sie die Abdeckung ab.



VORSICHT Achten Sie beim Entfernen oder Ersetzen von Abdeckungen darauf, keine Kabel oder Schläuche zu beschädigen. Vergewissern Sie sich nach Wiederaanbringen, dass die Abdeckungen sorgfältig sitzen.

Technische Daten



Maximale Tragfähigkeit des Behandlungsstuhls

Patientengewicht: 181 kg (400 lb)



WICHTIG Informationen zur Tragfähigkeit von Stuhlzubehör, zu elektrischen Spezifikationen, der Bedeutung der Symbole und sonstigen behördlichen Auflagen finden Sie im Dokument *Gesetzliche Vorschriften und technische Daten* (Teilenr. 86. 0221. 00), das im Lieferumfang Ihres Geräts enthalten ist.



HINWEIS Die technischen Daten können ohne vorherige Ankündigung geändert werden. Anforderungen können sich je nach Standort unterscheiden. Weitere Informationen können von autorisierten A-dec Vertragshändlern eingeholt werden.

Garantie

A-dec erteilt für alle Produkte eine Garantie gegen Material- oder Herstellungsmängel für einen Zeitraum von einem Jahr ab Lieferdatum. Die Verpflichtung von A-dec beschränkt sich lediglich auf die Bereitstellung von Ersatzteilen zur Reparatur oder nach eigenem Ermessen auf die Bereitstellung eines Ersatzprodukts (ohne Arbeitskosten). Dem Käufer stehen keine weiteren Rechtsmittel zur Verfügung. Alle Sonder-, Neben- und Zufallsschäden sind ausgeschlossen. A-dec muss innerhalb des Garantiezeitraums eine schriftliche Benachrichtigung über die Verletzung der Garantie zugestellt werden. Diese Garantie deckt keine Schäden ab, die aufgrund der unsachgemäßen Installation oder Wartung bzw. aufgrund von Unfällen oder nicht bestimmungsgemäßen Gebrauch entstehen. Die Garantie deckt keine Schäden ab, die aufgrund von Reinigungs-, Desinfektions- oder Sterilisationschemikalien und -verfahren entstehen. Die Garantie erstreckt sich außerdem nicht auf Glühbirnen. Die Nichtbeachtung der Anweisungen in der Bedienungsanleitung von A-dec (Betriebs- und Wartungsanleitungen von A-dec) kann zur Ungültigkeit der Garantie führen.

A-dec erteilt für Behandlungsstuhlzylinder von A-dec, und zwar sowohl für Zylinder zum Anheben als auch für Zylinder zum Kippen, eine Garantie für einen Zeitraum von zehn Jahren ab Kaufdatum des Stuhls oder Zylinders. Diese Garantie gilt rückwirkend für alle A-dec Stuhlzylinder, die sich bereits im Einsatz befinden. Die Garantie erstreckt sich auf Stuhlzylinder, bei denen A-dec Fertigungsunregelmäßigkeiten feststellt. Stuhlzylinder sind durch die Einjahresgarantie von A-dec abgedeckt. Es werden keine Garantien hinsichtlich der Marktgängigkeit und keine weiteren Garantien erteilt. Serviceinformationen erhalten Sie von Ihrem A-dec Vertragshändler. Für die Installation dieses Produkts überprüfen Sie die örtlichen Vorschriften und Anforderungen gemäß dem Behindertengleichstellungsgesetz (ADA – Americans with Disabilities Act).



VORSICHT Laut US-Bundesgesetz darf dieses Gerät nur auf Anordnung oder im Auftrag eines Zahnarztes, Arztes oder sonstigen Mediziners verwendet werden, der eine gesetzliche Zulassung für den Bundesstaat besitzt, in dem er das Gerät verwendet oder zu verwenden plant.



A-dec-Hauptniederlassung

2601 Crestview Drive

Newberg, OR 97132

USA

Tel: +1 800 547 1883 innerhalb der USA/Kanada

Tel: +1 503 538 7478 außerhalb der USA/Kanada

Fax: +1 503 538 0276

www.a-dec.com

Internationale Vertriebszentren

A-dec Großbritannien

Austin House, 11 Liberty Way

Nuneaton, Warwickshire CV11 6RZ

England

Tel: 0800 ADECUK (233285) innerhalb von GB

Tel: +44 (0) 24 7635 0901 außerhalb von GB

www.a-dec.co.uk

A-dec Australien

Unit 8

5-9 Ricketty Street

Mascot, NSW 2020

Australien

Tel: 1.800.225.010 innerhalb Australiens

Tel: +61 (0)2 8332 4000 außerhalb Australiens

www.a-dec.com.au



86.0093.03 Rev E

Copyright 2013 A-dec Inc.

Alle Rechte vorbehalten.

IFUcov1