



Οδηγίες χρήσης

Οδοντιατρική έδρα A-dec 311

Πνευματικά δικαιώματα

© 2013 A-dec Inc. Με την επιφύλαξη παντός δικαιώματος.

Η A-dec Inc. δεν παρέχει εγγυήσεις οποιουδήποτε είδους σχετικά με αυτό το υλικό, συμπεριλαμβανομένων, μεταξύ άλλων, υπονοούμενων εγγυήσεων εμπορευσιμότητας και καταλληλότητας για συγκεκριμένο σκοπό. Η A-dec Inc. δεν θα θεωρείται υπεύθυνη για οποιαδήποτε σφάλματα που περιέχονται στο παρόν, ή για οποιοδήποτε συμπτωματικές ή άλλου είδους ζημιές που αφορούν την προμήθεια, απόδοση, ή χρήση αυτού του υλικού. Οι πληροφορίες που περιέχονται σε αυτό το έγγραφο υπόκεινται σε αλλαγή χωρίς προειδοποίηση. Εάν αντιμετωπίσετε οποιαδήποτε προβλήματα με τα παρεχόμενα έντυπα, παρακαλούμε ενημερώστε μας γραπτώς. Η A-dec Inc. δεν εγγυάται ότι αυτό το έγγραφο δεν περιέχει σφάλματα.

Απαγορεύεται η αντιγραφή, η αναπαραγωγή, η τροποποίηση ή η αναμετάδοση οποιουδήποτε μέρους του παρόντος εγγράφου σε οποιαδήποτε μορφή ή με οποιοδήποτε μέσο, ηλεκτρονικό ή μηχανικό, συμπεριλαμβανομένης της δημιουργίας φωτοαντιγράφων, της μαγνητοφώνησης ή της χρήσης οποιουδήποτε συστήματος αποθήκευσης και ανάκτησης πληροφοριών, χωρίς προηγούμενη γραπτή άδεια από την A-dec Inc.

Εμπορικά σήματα και επιπλέον δικαιώματα πνευματικής ιδιοκτησίας

Η ονομασία A-dec, ο λογότυπος της A-dec και οι ονομασίες A-dec 500, A-dec 300, Cascade, Cascade Master Series, Century Plus, Continental, Decade, ICX, ICV, Performer, Preference, Preference Collection, Preference ICC και Radius αποτελούν εμπορικά σήματα κατατεθέντα στις Ηνωμένες Πολιτείες και σε άλλες χώρες. Τα A-dec 400, A-dec 200, Preference Slimline και reliablecreativesolutions είναι επίσης εμπορικά σήματα της A-dec Inc. Δεν επιτρέπεται η αναπαραγωγή, η αντιγραφή ή οποιαδήποτε μεταχείριση κανενός από τα εμπορικά σήματα ή τις εμπορικές επωνυμίες του παρόντος εγγράφου χωρίς τη ρητή, έγγραφη συγκατάθεση του κατόχου του εμπορικού σήματος.

Ορισμένα σύμβολα του πληκτρολογίου αφής αποτελούν ιδιοκτησία της A-dec Inc. Απαγορεύεται αυστηρά οποιαδήποτε χρήση αυτών των συμβόλων, πλήρως ή μερικώς, χωρίς τη γραπτή συγκατάθεση της A-dec Inc.

Ρυθμιστικές πληροφορίες

Το έγγραφο *Ρυθμιστικές πληροφορίες και προδιαγραφές* παρέχεται μαζί με τον οδοντιατρικό εξοπλισμό της A-dec, όπως επιβάλλεται από τις απαιτήσεις των ρυθμιστικών υπηρεσιών. Εάν χρειάζεστε αυτές τις πληροφορίες, παρακαλούμε επισκεφτείτε τη Βιβλιοθήκη Εγγράφων στον ιστότοπο www.a-dec.com.

Σέρβις προϊόντων

Για σέρβις των προϊόντων, απευθυνθείτε στον εξουσιοδοτημένο αντιπρόσωπο της A-dec στην περιοχή σας. Για πληροφορίες σχετικά με το σέρβις ή τις διευθύνσεις των εξουσιοδοτημένων αντιπροσώπων, επικοινωνήστε με την A-dec στο 1.800.547.1883 εντός Η.Π.Α. και Καναδά ή στο 1.503.538.7478 διεθνώς, ή επισκεφτείτε τη διεύθυνση www.a-dec.com.

Χάρτης περιεχομένου

Προσκέφαλο6

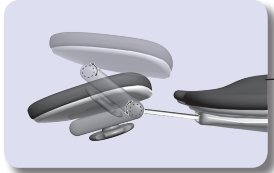

Μπράτσα8

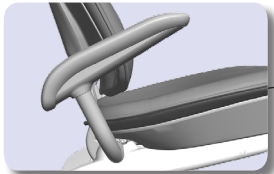

Πεντάλ.....4

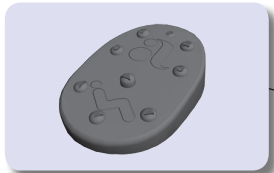

Προστατευτικά
καλύμματα9

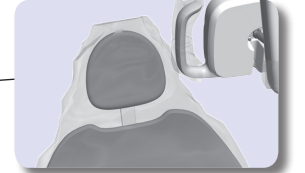

Παροχές
αέρα/νερού.....11

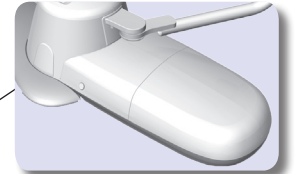

Κουμπί
ενεργοποίησης.....2

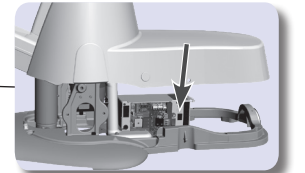

Λειτουργία/Ρύθμιση2
Καθαρισμός/Συντήρηση.....9
Προδιαγραφές και Εγγύηση 12

Λειτουργία/Ρύθμιση

Ενεργοποίηση/απενεργοποίηση λειτουργίας

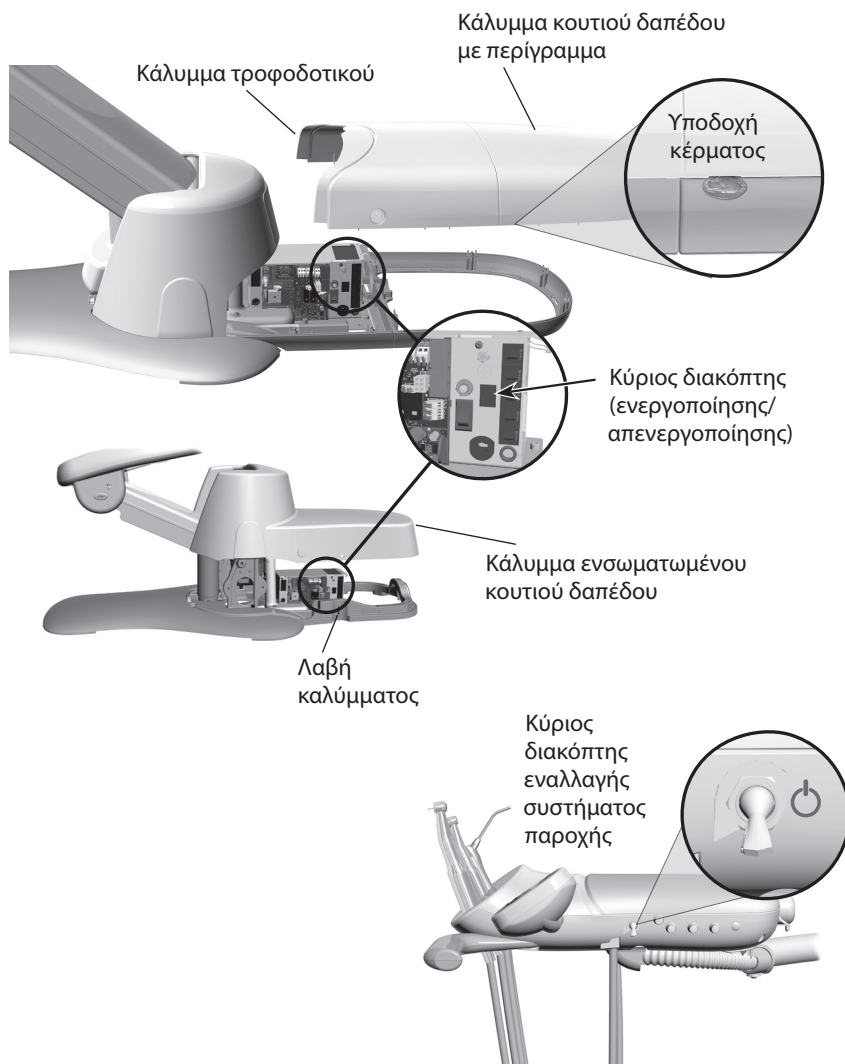

Διαμορφώσεις για έδρα μόνο

Αν η διαμόρφωσή σας περιλαμβάνει μόνο έδρα, πιέστε τον κύριο διακόπτη (ενεργοποίησης/ απενεργοποίησης) για να ενεργοποιήσετε ή να απενεργοποιήσετε τη λειτουργία. Για πρόσβαση στο κουμπί τροφοδοσίας στις έδρες που διαθέτουν κουτί δαπέδου με περίγραμμα, αφαιρέστε πρώτα το κάλυμμα στο μπροστινό μέρος του κουτιού δαπέδου. Αν χρειαστεί, χρησιμοποιήστε ένα μεγάλο κέρμα στην ενσωματωμένη υποδοχή κέρματος για να αποσπάσετε απαλά το κάλυμμα του κουτιού δαπέδου από το πλαίσιο. Στη συνέχεια αφαιρέστε το κάλυμμα του τροφοδοτικού.



ΣΗΜΕΙΩΣΗ Προσέχετε να μη φθείρετε το κάλυμμα, όταν χρησιμοποιείτε την υποδοχή κέρματος.

Στις έδρες A-dec με ενσωματωμένο κουτί δαπέδου, τραβήξτε απαλά προς τα έξω τις λαβές του καλύμματος και ανασηκώστε το κάλυμμα.



ΠΡΟΣΟΧΗ Κατά την αφαίρεση ή την αντικατάσταση των καλυμμάτων, προσέχετε να μην προκληθεί ζημιά σε τυχόν καλωδίωση ή σωλήνωση. Επαληθεύστε ότι τα καλύμματα έχουν ασφαλίσει καλά μετά την επανατοποθέτησή τους.

Έδρες με συστήματα παροχής και κέντρα υποστήριξης

Εάν υπάρχουν συνδεδεμένα συστήματα στην έδρα σας, χρησιμοποιήστε τον κύριο διακόπτη εναλλαγής για την ενεργοποίηση και την απενεργοποίηση της λειτουργίας. Ο κύριος διακόπτης εναλλαγής βρίσκεται κανονικά στο σύστημα παροχής, αλλά ενδέχεται να βρίσκεται εναλλακτικά στο κέντρο υποστήριξης ή στο κουτί δαπέδου, για έδρες που δεν είναι συνδεδεμένες με σύστημα παροχής. Αν δεν υπάρχει τροφοδοσία στο σύστημα, επαληθεύστε ότι ο κύριος διακόπτης (ενεργοποίησης/ απενεργοποίησης) είναι πατημένος. Η λειτουργία πρέπει να είναι ενεργοποιημένη, ώστε να είναι δυνατός ο έλεγχος της τροφοδοσίας του συστήματος από τον κύριο διακόπτη εναλλαγής.

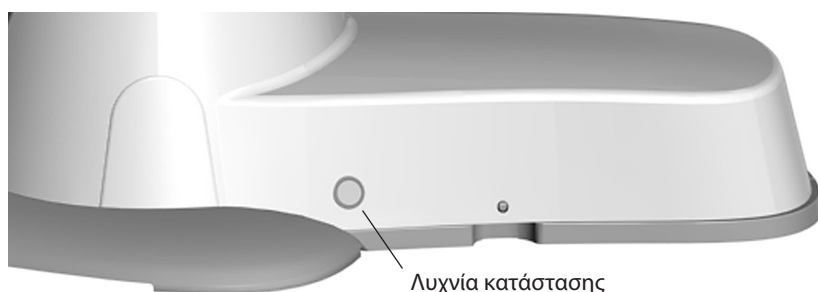

Λυχνία κατάστασης

Λυχνία κατάσταση έδρας

Όταν ανάψει με μπλε χρώμα η λυχνία κατάστασης της έδρας, τότε η έδρα είναι ενεργοποιημένη και έτοιμη για χρήση. Δείτε παρακάτω για περισσότερες ενδείξεις.

Κατάσταση φωτός	Περιγραφή και ενέργεια
Μονόχρωμο μπλε	Κανονική λειτουργία. Συνεχίστε όπως είναι κανονικό.
Αναβοσβήνει	Η πλάτη της έδρας έχει υπερβεί το όριο λειτουργίας. Περιμένετε για ένα λεπτό, κατόπιν συνεχίστε κανονικά.
Διπλό αναβόσβημα	Η έδρα είναι στην εργοστασιακή ρύθμιση. Έχουν απενεργοποιηθεί οι προγραμματισμένες ρυθμίσεις, αλλά όλες οι άλλες λειτουργίες είναι κανονικές. Καλέστε το σέρβις.

Πότε πρέπει να απενεργοποιείται η λειτουργία

Για εξοικονόμηση ενέργειας, απενεργοποιείτε τη λειτουργία στο τέλος της εργάσιμης ημέρας και κατά τη διάρκεια μεγαλύτερων περιόδων εκτός χρήσης.

Πλήκτρα χειρισμού στο πληκτρολόγιο αφής της έδρας



Οι λειτουργίες της έδρας ελέγχονται με παρόμοιο τρόπο, είτε χρησιμοποιείτε πληκτρολόγιο αφής είτε πεντάλ της A-dec. Για τη χρήση και τον προγραμματισμό των λειτουργιών της έδρας με το πληκτρολόγιο αφής, ανατρέξτε στις οδηγίες χρήσης που λάβατε μαζί με το σύστημα παροχής σας.

Κουμπιά ελέγχου ποδοδιακόπτη έδρας

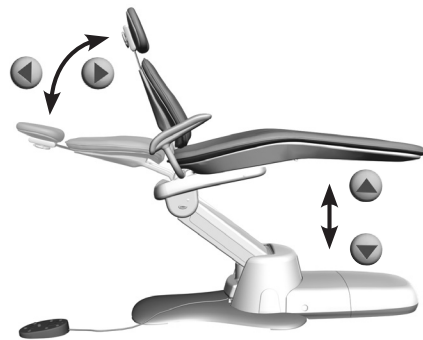
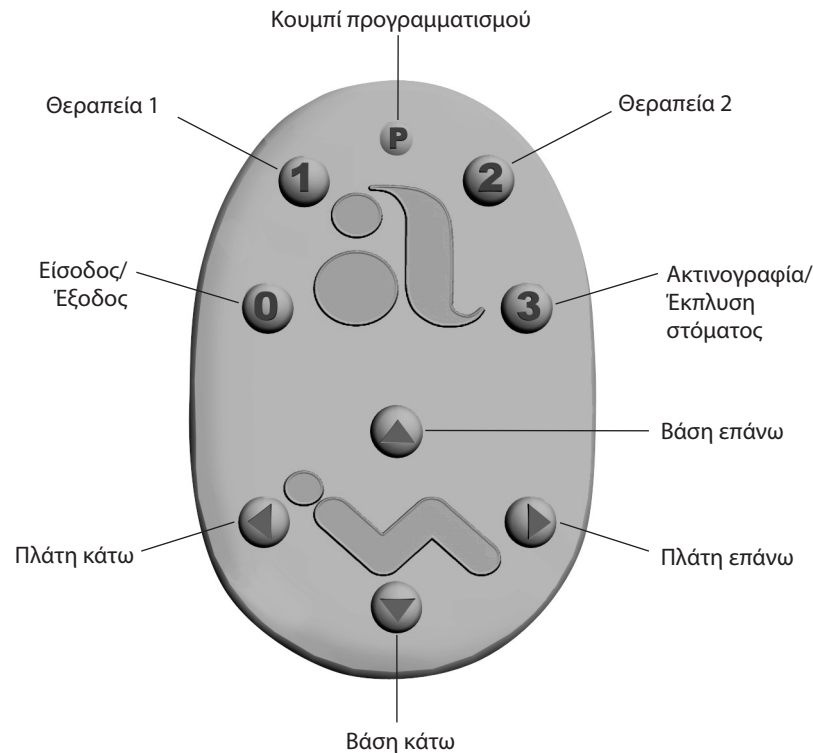

Το πεντάλ της έδρας παρέχει δυνατότητα χειροκίνητης λειτουργίας της έδρας ή χρήσης των προγραμματισμένων κουμπιών προρρυθμίσεως 0, 1, 2 και 3.

Προγραμματισμένος έλεγχος



ΣΗΜΕΙΩΣΗ Τηρείτε τις τυπικές προφυλάξεις για την ασφάλεια του ασθενούς, όταν χρησιμοποιείτε τις λειτουργίες των προρρυθμισμένων θέσεων έδρας. Όταν πρόκειται για μικρά παιδιά και για ασθενείς μειωμένης κινητικότητας, απαιτείται πάντοτε μεγαλύτερη προσοχή.

Για να σταματήσετε την έδρα σε οποιοδήποτε σημείο, πιέστε οποιοδήποτε κουμπί ρύθμισης θέσης της έδρας στο πεντάλ ή στο πληκτρολόγιο αφής.

Χρησιμοποιήστε τα αριθμημένα κουμπιά στο πεντάλ για προγραμματισμένο έλεγχο της έδρας:

Εικονίδιο	Θέση	Εργοστασιακή ρύθμιση
P	-	Έναρξη προγραμματισμού των προρρυθμισμένων θέσεων
0	Είσοδος/Έξοδος	Τοποθέτηση της έδρας σε θέση εισόδου/εξόδου του ασθενούς
1	Θεραπεία 1	Τοποθέτηση της βάσης και της πλάτης της έδρας κάτω
2	Θεραπεία 2	Τοποθέτηση της βάσης και της πλάτης της έδρας πάνω
3	Ακτινογραφία/Έκπλυση στόματος	Μετακίνηση της έδρας σε θέση για ακτινογραφία ή έκπλυση στόματος. Για τη μετακίνηση της έδρας στην προηγούμενη θέση, πιέστε ξανά το κουμπί.

Χειροκίνητος έλεγχος

Χρησιμοποιήστε τα κουμπιά με τα βέλη, για να ρυθμίσετε χειροκίνητα τη θέση της πλάτης και της βάσης της έδρας.

Κουμπιά ελέγχου ποδοδιακόπτη έδρας (συνέχεια)

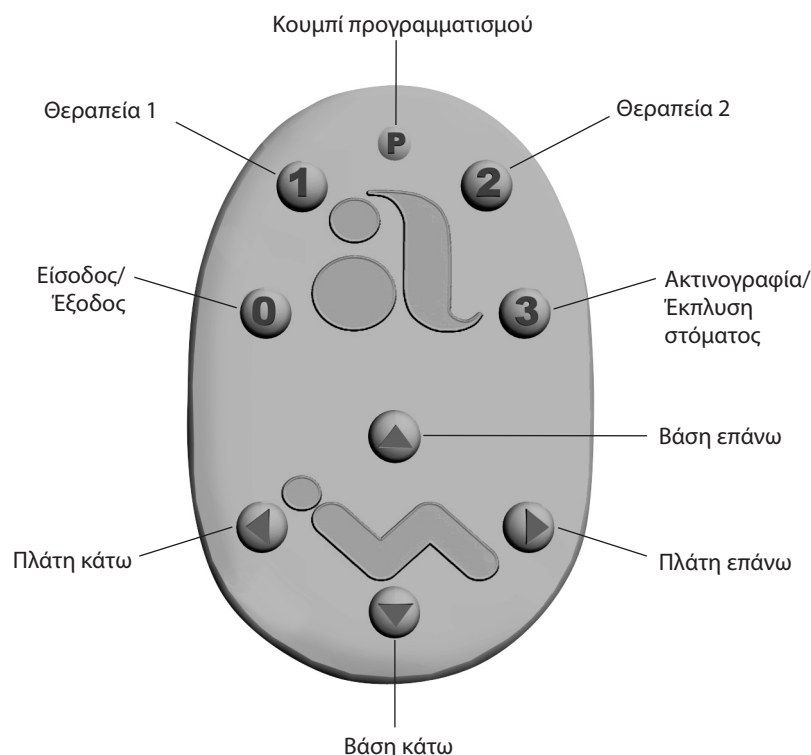

Κουμπιά προρρυθμίσεων έδρας

Για να προγραμματίσετε τις προρρυθμίσεις έδρας «Είσοδος/Έξοδος», «Θεραπεία 1» και «Θεραπεία 2»:

1. Χρησιμοποιήστε τα κουμπιά χειροκίνητου ελέγχου, για να ρυθμίσετε την έδρα στην επιθυμητή θέση.
2. Πατήστε στιγμιαία το κουμπί **(P)**. Ένας σύντομος ήχος υποδεικνύει ότι έχει ενεργοποιηθεί η λειτουργία προγραμματισμού.
3. Εντός πέντε δευτερολέπτων, πιέστε το κουμπί θέσης της έδρας που θέλετε να επαναρρυθμίσετε (για παράδειγμα, πιέστε **(1)**). Τρεις σύντομοι ήχοι υποδεικνύουν ότι η νέα ρύθμιση έχει προγραμματιστεί στη μνήμη.

Κουμπί ακτινογραφίας/έκπλυσης στόματος

Το κουμπί ακτινογραφίας/έκπλυσης στόματος (**(3)**) είναι προρρυθμισμένο ώστε να μετακινεί την έδρα και τον ασθενή σε όρθια θέση για ακτινογραφίες ή για πρόσβαση στο πτυελοδοχείο. Εάν πιέσετε αυτό το κουμπί δύο φορές, η έδρα επανέρχεται στην προηγούμενη θέση. Το κουμπί ακτινογραφίας/έκπλυσης στόματος μπορεί να προγραμματιστεί εκ νέου σε άλλη προρρυθμισμένη θέση. Για να αλλάξετε τη λειτουργία του κουμπιού ακτινογραφίας/έκπλυσης στόματος:

1. Πιέστε παρατεταμένα το **(P)** και το **(3)** ταυτόχρονα για τρία δευτερόλεπτα.
 - Ένας σύντομος ήχος υποδεικνύει ότι το κουμπί έχει οριστεί ως πρόσθετη προγραμματιζόμενη προρρυθμισμένη θέση.
 - Τρεις σύντομοι ήχοι επιβεβαιώνουν ότι το κουμπί έχει διαμορφωθεί ως εργοστασιακά ρυθμισμένη λειτουργία ακτινογραφίας/έκπλυσης στόματος (πραγματοποιεί εναλλαγή μεταξύ της θέσης ακτινογραφίας/έκπλυσης στόματος και της προηγούμενης θέσης).
2. Αν θέλετε να ορίσετε μια διαφορετική θέση έδρας για την προρρύθμιση ακτινογραφίας/έκπλυσης στόματος, ακολουθήστε τα βήματα που περιγράφονται στην ενότητα «Κουμπιά προρρυθμίσεων έδρας» παραπάνω.

Συρόμενο προσκέφαλο διπλής άρθρωσης

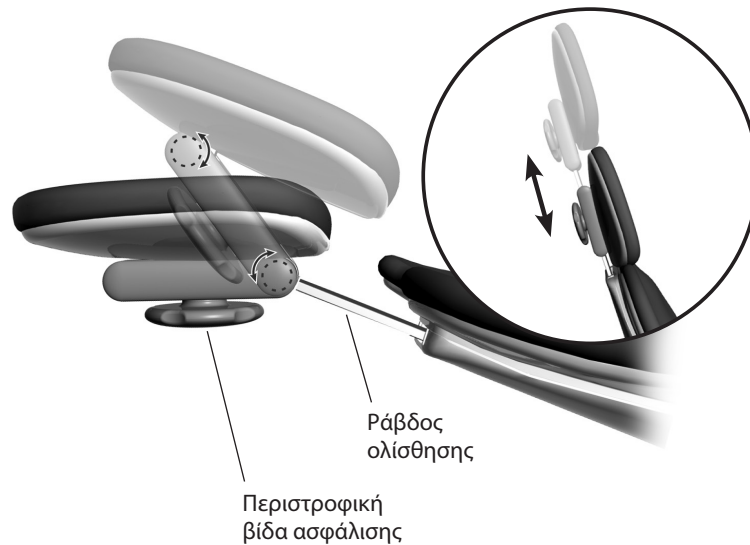

Το στήριγμα κεφαλής με διπλή άρθρωση είναι πολλαπλώς προσαρμοζόμενο, για την εύκολη πρόσβαση στη στοματική κοιλότητα και τη μεγαλύτερη άνεση του ασθενούς.

Χρησιμοποιήστε τη ράβδο ολίσθησης για ρύθμιση ανάλογα με το ύψος του ασθενούς. Τραβήξτε προς τα πάνω ή σπρώξτε προς τα κάτω το προσκέφαλο, για να το τοποθετήσετε στην επιθυμητή θέση. Το μαξιλαράκι του προσκέφαλου έχει δυνατότητα ολίσθησης για πρόσθετη ρύθμιση του ύψους.



ΠΡΟΣΟΧΗ Όταν η ράβδος ολίσθησης φτάσει στο μέγιστο συνιστώμενο ύψος λειτουργίας, θα εμφανιστεί μια προειδοποιητική ένδειξη στη ράβδο ολίσθησης από την πλευρά του ασθενούς. Μη χρησιμοποιείτε το προσκέφαλο σε οποιαδήποτε θέση στην οποία είναι ορατή αυτή η προειδοποιητική ένδειξη.

Η περιστροφική βίδα ασφάλισης επιτρέπει την εύκολη προσαρμογή του προσκέφαλου σε οποιαδήποτε θέση. Απελευθερώστε το προσκέφαλο γυρίζοντας την περιστροφική βίδα ασφάλισης αριστερόστροφα και κατόπιν ρυθμίστε το προσκέφαλο στην κατάλληλη θέση. Ασφαλίστε το προσκέφαλο στην επιθυμητή θέση, γυρίζοντας την περιστροφική βίδα δεξιόστροφα.

Αντίσταση ράβδου ολίσθησης προσκέφαλου

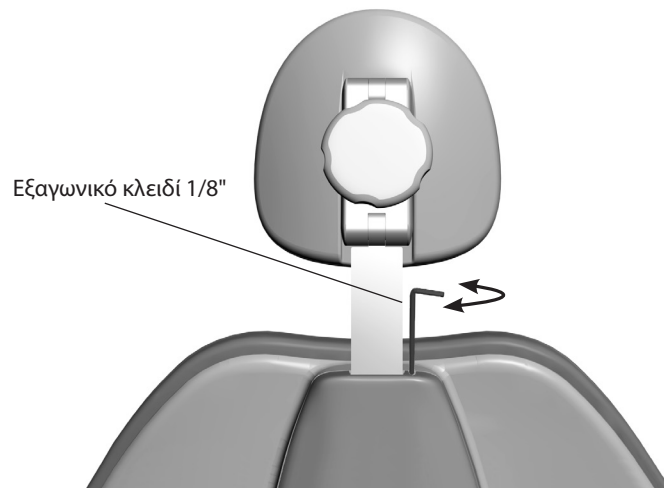

Εάν το προσκέφαλο μετατοπιστεί προς τα κάτω ή εάν είναι δύσκολο να μετακινηθεί προς τα πάνω ή προς τα κάτω, τότε πρέπει να ρυθμιστεί η αντίσταση της ράβδου ολίσθησης.

Για τη ρύθμιση της αντίστασης, χρησιμοποιήστε ένα εξαγωνικό κλειδί 1/8". Στρέψτε τη ρυθμιζόμενη βίδα δεξιόστροφα για την αύξηση της τριβής ή αριστερόστροφα για τη μείωση της τριβής.

Θέση προσκέφαλου για χρήση με άτομα σε αναπηρικές καρέκλες

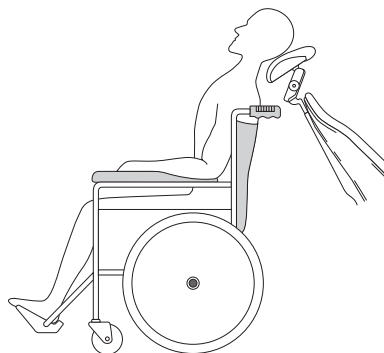

Το προσκέφαλο με διπλή άρθρωση μπορεί να χρησιμοποιηθεί για τη διευκόλυνση των ασθενών σε αναπηρικές καρέκλες. Για την τοποθέτηση του προσκέφαλου για χρήση από άτομα σε αναπηρικές καρέκλες:

1. Σύρετε τη ράβδο ολίσθησης του προσκέφαλου προς τα πάνω, έως ότου απελευθερωθεί από την οδοντιατρική έδρα.
2. Περιστρέψτε το προσκέφαλο κατά 180° και σύρετε τη ράβδο ολίσθησης εντός του υποστηρίγματος πλάτης. Βεβαιωθείτε ότι η ράβδος ολίσθησης έχει πιεστεί πλήρως εντός του υποστηρίγματος πλάτης.
3. Τοποθετήστε το υποστήριγμα πλάτης στην εντελώς όρθια θέση.
4. Τοποθετήστε πλάτη-πλάτη την αναπηρική καρέκλα και την οδοντιατρική έδρα για την τοποθέτηση του ασθενούς. Ρυθμίστε το προσκέφαλο μετακινώντας την οδοντιατρική έδρα προς τα πάνω ή προς τα κάτω.
5. Βεβαιωθείτε ότι οι τροχοί της αναπηρικής καρέκλας είναι κλειδωμένοι.

Ρυθμιζόμενη υποστήριξη αυχένα

Σωστός προσανατολισμός

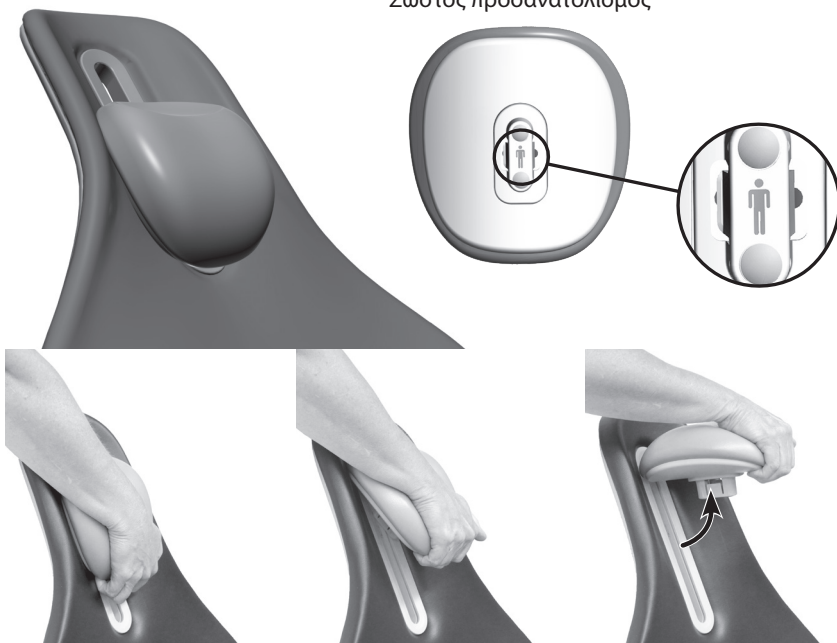

Στα υποστηρίγματα πλάτης που διαθέτουν ενσωματωμένη υποστήριξη αυχένα, βεβαιωθείτε ότι το μαξιλάρι βρίσκεται στη σωστή θέση μόλις καθίσει ο ασθενής. Για τη μέγιστη άνεση του ασθενούς, τοποθετήστε το μαξιλάρι κάτω από το ινιακό οστό. Όταν το μαξιλάρι είναι κατάλληλα τοποθετημένο, ολισθαίνει μαζί με τον ασθενή καθώς ανεβάζετε ή χαμηλώνετε την έδρα.

Η υποστήριξη αυχένα μπορεί να αφαιρεθεί για να καθαριστεί ή για να καθίσουν μικρά παιδιά. Για να αφαιρέσετε την υποστήριξη αυχένα, κρατήστε σταθερά το πίσω μέρος της και τραβήξτε το μαξιλάρι από τη ράγα. Για να τοποθετήσετε ξανά την υποστήριξη αυχένα, πιέστε την μέσα στη ράγα μέχρι να κουμπώσει στη θέση της. Βεβαιωθείτε ότι το μαξιλάρι είναι σωστά προσανατολισμένο. Στο πίσω μέρος του μαξιλαριού υπάρχει ένα σχήμα που υποδεικνύει τον σωστό προσανατολισμό.

Τοποθέτηση ασθενούς



Για τη σωστή τοποθέτηση των ασθενών στην έδρα, ζητήστε τους να καθίσουν όσο το δυνατόν πιο πίσω στο κάθισμα. Αυτό διασφαλίζει τη βέλτιστη ευθυγράμμιση με το στήριγμα σπονδυλικής στήλης και το προσέφαλο. Για τη μέγιστη άνεση, οι ασθενείς θα πρέπει να τοποθετούν τα χέρια τους στα μπράτσα της έδρας ή να τα κρατούν σταυρωμένα μπροστά τους.



ΠΡΟΕΙΔΟΠΟΙΗΣΗ Μην αφήνετε τους ασθενείς να τοποθετούν τα χέρια τους πίσω από τα μπράτσα ή κάτω από το υποστήριγμα πλάτης κατά τη μετακίνηση της έδρας. Όταν πρόκειται για μικρά παιδιά και για ασθενείς μειωμένης κινητικότητας, απαιτείται πάντοτε μεγαλύτερη προσοχή.

Μπράτσα

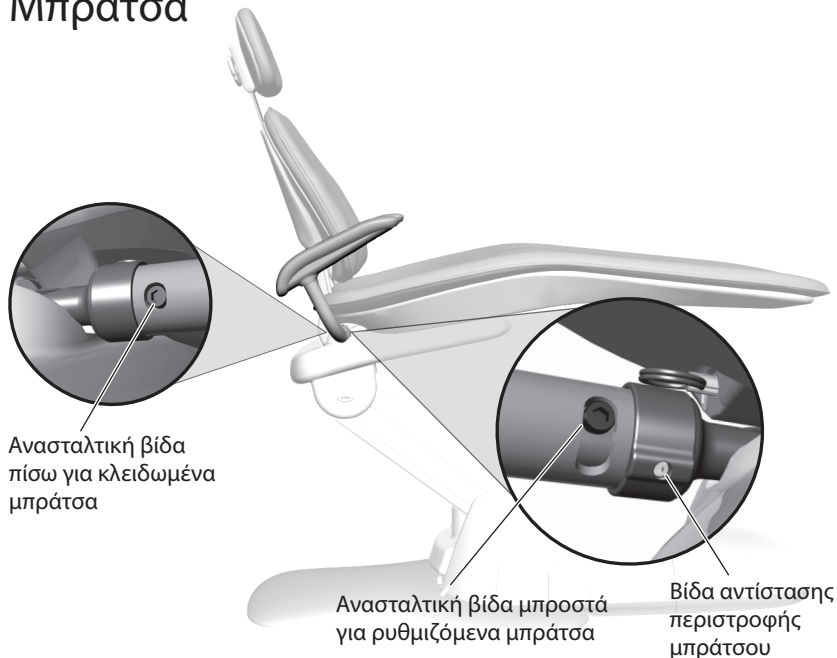

Περιστροφή μπράτσου

Τα μπράτσα είναι κλειδωμένα από το εργοστάσιο, αλλά μπορούν να ξεκλειδώσουν για την ευκολότερη είσοδο/έξοδο του ασθενούς και για τη βελτίωση της πρόσβασης του χειριστή κατά την απ' ευθείας εργασία. Για να ξεκλειδώσετε τα μπράτσα, χρησιμοποιήστε ένα εξαγωνικό κλειδί 3/16" για να αφαιρέσετε την ανασταλτική βίδα από το πίσω μέρος του μπράτσου. Τοποθετήστε την ανασταλτική βίδα στο μπροστινό μέρος του μπράτσου.

Ρύθμιση αντίστασης περιστροφής μπράτσου

Αν τα μπράτσα χαλαρώσουν ή είναι δύσκολο να μετακινηθούν όσο είναι ξεκλειδωμένα, μπορείτε να ρυθμίσετε την αντίσταση της περιστροφής. Χρησιμοποιώντας ένα εξαγωνικό κλειδί 1/8", στρέψτε τη βίδα αντίστασης περιστροφής δεξιόστροφα για σύσφιξη ή αριστερόστροφα για χαλάρωση.

Καθαρισμός/Συντήρηση

Χρήση προστατευτικών καλυμμάτων

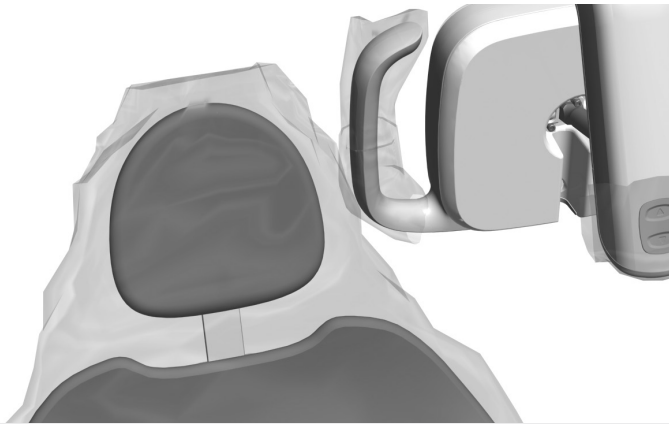

ΠΡΟΣΟΧΗ Αν χρησιμοποιείτε προστατευτικά καλύμματα, να τα αντικαθιστάτε πάντα μετά από κάθε ασθενή.

Η A-dec συνιστά τη χρήση προστατευτικών για όλες τις επιφάνειες επαφής και μεταφοράς. Επιφάνειες επαφής είναι οι περιοχές που έρχονται σε επαφή με τα χέρια και καθίστανται πιθανές εστίες επιμόλυνσης κατά τη διάρκεια των οδοντιατρικών επεμβάσεων. Επιφάνειες μεταφοράς είναι οι περιοχές που έρχονται σε επαφή με τα εργαλεία και άλλα άψυχα αντικείμενα.

Στις Η.Π.Α., τα προστατευτικά καλύμματα πρέπει να είναι κατασκευασμένα σύμφωνα με την τρέχουσα ορθή βιομηχανική πρακτική (Good Manufacturing Practice, CGMP), όπως ορίζεται από τον αμερικανικό οργανισμό τροφίμων και φαρμάκων (Food and Drug Administration, FDA). Εάν βρίσκεστε εκτός των Η.Π.Α., ανατρέξτε στους ισχύοντες κανονισμούς σχετικά με τις ιατρικές συσκευές για την περιοχή σας.



ΣΗΜΑΝΤΙΚΟ Για υποδείξεις σχετικά με τον καθαρισμό και τη χημική απολύμανση των επιφανειών επαφής και μεταφοράς (όπου δεν μπορεί να χρησιμοποιηθεί προστατευτικό ή σε περίπτωση φθοράς των προστατευτικών), ανατρέξτε στον *Οδηγό ασφαλείας εξοπλισμού της A-dec (A/E 85.0696.12)* που παρέχεται μαζί με τον εξοπλισμό σας.

Ταπετσαρία

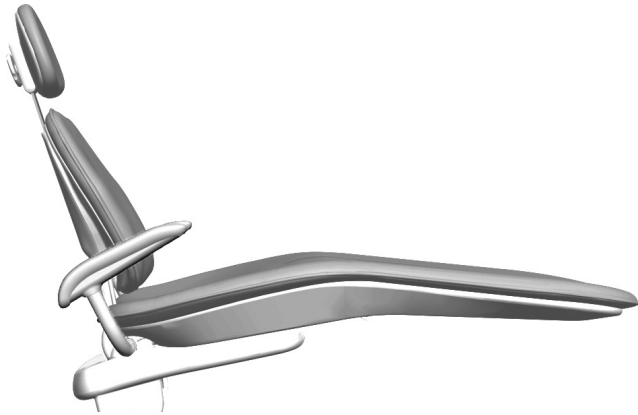

Για τη διατήρηση της ακεραιότητας της ταπετσαρίας της έδρας σας A-dec, χρησιμοποιείτε προστατευτικά καλύμματα αντί για χημικά καθαριστικά. Τα προστατευτικά καλύμματα παρατείνουν τη διάρκεια ζωής της ταπετσαρίας και συμβάλλουν στη διατήρηση της πολυτελούς της εμφάνισης και της απαλής της αίσθησης. Για τον καθαρισμό της ταπετσαρίας, χρησιμοποιείτε ένα διάλυμα ήπιου απορρυπαντικού με νερό. Χρησιμοποιείτε απολυμαντικά επιφανειών μόνο σε περίπτωση που διακυβευτεί η ακεραιότητα των προστατευτικών καλυμμάτων ή αν υπάρχουν ορατές πιτσιλιές πάνω στην ταπετσαρία.



ΠΡΟΣΟΧΗ Ελαχιστοποιήστε τη χρήση απολυμαντικών επιφανείας στην ταπετσαρία. Τα χημικά μπορούν να προκαλέσουν φθορά και να μειώσουν τη διάρκεια ζωής των επιφανειών με ταπετσαρία. Για συστάσεις σχετικά με τη συντήρηση της ταπετσαρίας A-dec, δείτε το έγγραφο *Οδηγός συντήρησης ταπετσαρίας* (A/E 86.0501.12) στη διεύθυνση www.a-dec.com.

Καθαρισμός υποποδίου

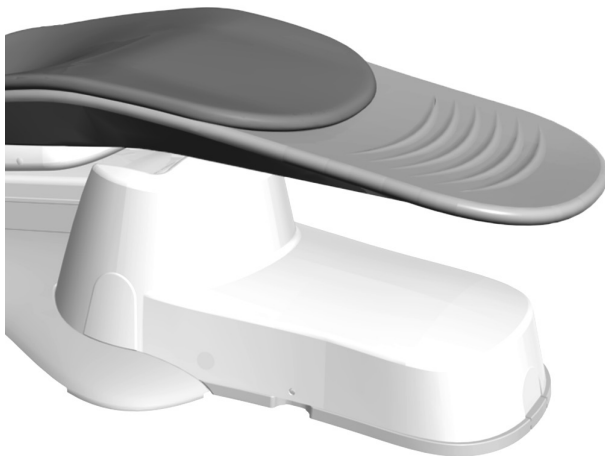

Για να αφαιρέσετε πατημασιές, γδαρσίματα και λεκέδες από το τμήμα υποποδίου που δεν είναι ντυμένο με ταπετσαρία (αν υπάρχει), ακολουθήστε τα παρακάτω βήματα:

1. Αφαιρέστε το κάλυμμα βινυλίου από το υποπόδιο.
2. Βρέξτε την περιοχή ποδιών με νερό από μπουκάλι με στόμιο ψεκασμού ή με υγρή πετσέτα.
3. Καθαρίστε με ένα ελαφρώς λειαντικό καθαριστικό κουζίνας ή μπάνιου. Ακολουθήστε τις οδηγίες του κατασκευαστή.
4. Χρησιμοποιήστε μια μαλακή πετσέτα για να τρίψετε το καθαριστικό με κυκλική κίνηση σε ολόκληρη την επιφάνεια.
5. Αφαιρέστε το καθαριστικό με καθαρό νερό και καθαρή πετσέτα.
6. Μπορείτε να επαναλάβετε αυτή τη διαδικασία για λεκέδες που απαιτούν επιπλέον καθαρισμό.

Παροχές αέρα/νερού

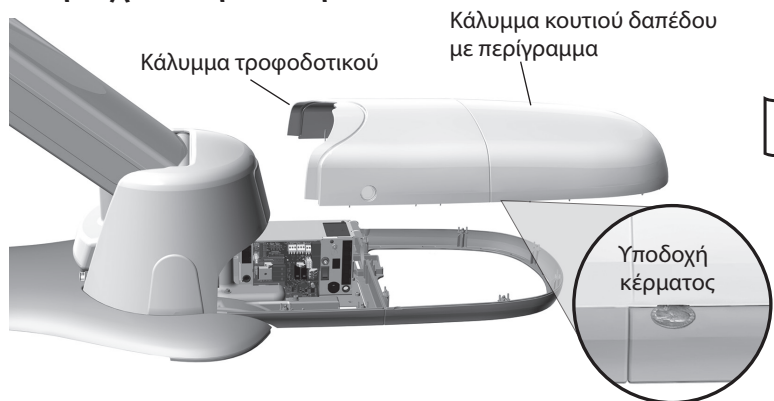

Οι παροχές αέρα/νερού των συνδεδεμένων στην έδρα συστημάτων παροχής της A-dec βρίσκονται κάτω από την έδρα σας, στο κουτί δαπέδου με το περίγραμμα ή στο ενσωματωμένο κουτί δαπέδου. Για πληροφορίες σχετικά με τη συντήρηση αυτών των παροχών, δείτε τις οδηγίες χρήσης που λάβατε μαζί με το σύστημά σας. Ακόμα και εάν η διαμόρφωσή σας περιλαμβάνει μόνο την έδρα, μπορεί να έχετε ένα κουτί δαπέδου για την κάλυψη του καλωδίου τροφοδοσίας και της πρίζας. Για πρόσβαση στις παροχές, ανασηκώστε και αφαιρέστε το πλαίσιο του κουτιού δαπέδου. Αν χρειαστεί, χρησιμοποιήστε ένα μεγάλο κέρμα στην ενσωματωμένη υποδοχή κέρματος για να αποσπάσετε απαλά το κάλυμμα του κουτιού δαπέδου από το πλαίσιο. Στη συνέχεια αφαιρέστε το κάλυμμα του τροφοδοτικού.



ΣΗΜΕΙΩΣΗ Προσέχετε να μη φθείρετε το κάλυμμα, εάν χρησιμοποιείτε την υποδοχή κέρματος.

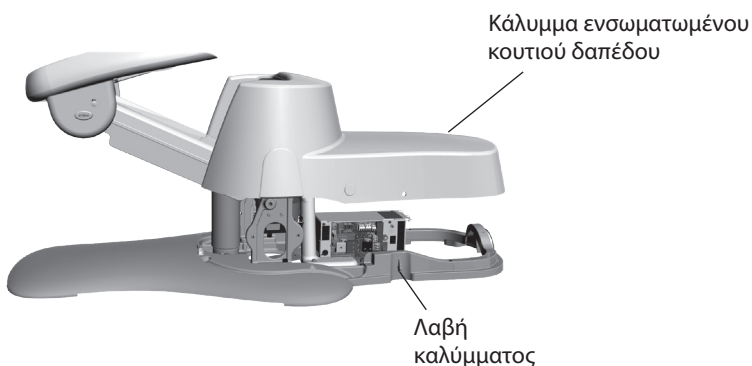

Στις έδρες A-dec με ενσωματωμένο κουτί δαπέδου, τραβήξτε απαλά προς τα έξω τις λαβές του καλύμματος και ανασηκώστε το κάλυμμα.



ΠΡΟΣΟΧΗ Κατά την αφαίρεση ή την αντικατάσταση των καλυμμάτων, προσέχετε να μην προκληθεί ζημιά σε τυχόν καλωδίωση ή σωλήνωση. Επαληθεύστε ότι τα καλύμματα έχουν ασφαλίσει καλά μετά την επανατοποθέτησή τους.

Προδιαγραφές



Μέγιστη αντοχή βάρους έδρας

Βάρος ασθενούς: 181 kg (400 lb)



ΣΗΜΑΝΤΙΚΟ Για πληροφορίες σχετικά με την αντοχή βάρους των παρελκομένων της έδρας, τις ηλεκτρικές προδιαγραφές, την αναγνώριση συμβόλων και άλλες ρυθμιστικές απαιτήσεις, ανατρέξτε στο έγγραφο *Ρυθμιστικές πληροφορίες και προδιαγραφές* (A/E 86.0221.12) που λάβατε μαζί με τον εξοπλισμό σας.



ΣΗΜΕΙΩΣΗ Οι προδιαγραφές υπόκεινται σε αλλαγές χωρίς ειδοποίηση. Οι απαιτήσεις ενδέχεται να διαφέρουν ανάλογα με την περιοχή σας. Για περισσότερες πληροφορίες επικοινωνήστε με τον τοπικό εξουσιοδοτημένο αντιπρόσωπο της A-dec.

Εγγύηση

Η A-dec παρέχει εγγύηση για όλα τα προϊόντα της έναντι ελαττωμάτων σε υλικά ή εργασία για περίοδο ενός έτους από τη χρονική στιγμή της παράδοσης. Η μοναδική υποχρέωση της A-dec σύμφωνα με την εγγύηση είναι η παροχή εξαρτημάτων για την επισκευή ή, κατ' επιλογή της, η αντικατάσταση του προϊόντος (εξαιρουμένου του κόστους εργασίας). Ο αγοραστής δεν έχει κανένα άλλο δικαίωμα αποκατάστασης. Εξαιρείται κάθε ειδική, συμπτωματική και επακόλουθη ζημία. Η γραπτή κοινοποίηση παραβίασης της εγγύησης πρέπει να παραδίδεται στην A-dec εντός της περιόδου εγγύησης. Η εγγύηση δεν καλύπτει ζημιά που οφείλεται σε ακατάλληλη εγκατάσταση ή συντήρηση, σε ατύχημα ή σε εσφαλμένη χρήση. Η εγγύηση δεν καλύπτει ζημίες που προέρχονται από τη χρήση διαδικασιών ή χημικών καθαρισμού, απολύμανσης ή αποστείρωσης. Επίσης, η εγγύηση δεν καλύπτει τους λαμπτήρες του προβολέα. Η μη τήρηση των οδηγιών που παρέχονται στις Οδηγίες Χρήσης της A-dec (οδηγίες λειτουργίας και συντήρησης) μπορεί να έχουν ως αποτέλεσμα την ακύρωση της εγγύησης.

Η εγγύηση της A-dec καλύπτει τους κυλίνδρους ανύψωσης και κλίσης της οδοντιατρικής έδρας της A-dec για δέκα έτη από την ημερομηνία αγοράς της έδρας ή του κυλίνδρου. Αυτή η εγγύηση έχει αναδρομική ισχύ για τους κυλίνδρους έδρας της A-dec που χρησιμοποιούνται ήδη. Η εγγύηση καλύπτει κυλίνδρους έδρας που η A-dec διαπιστώνει ότι έχουν κατασκευαστικά ελαττώματα. Οι κύλινδροι του σκαμνιού καλύπτονται από την εγγύηση ενός έτους της A-dec. Δεν παρέχεται ουδεμία άλλη εγγύηση για εμπορευσιμότητα ή άλλο σκοπό. Για πληροφορίες σέρβις, επικοινωνήστε με τον τοπικό εξουσιοδοτημένο αντιπρόσωπο της A-dec. Ελέγξτε τους τοπικούς κώδικες και τις απαιτήσεις της ADA (Americans with Disabilities Act - Νομοθετική πράξη για τους Αμερικανούς με αναπηρίες) για την εγκατάσταση αυτού του προϊόντος.



ΠΡΟΣΟΧΗ Η ομοσπονδιακή νομοθεσία των Η.Π.Α. περιορίζει την πώληση αυτής της συσκευής μόνο από ή κατόπιν εντολής οδοντιάτρου, ιατρού ή άλλου επαγγελματία με σχετική άδεια σύμφωνα με τη νομοθεσία της Πολιτείας στην οποία εξασκεί το επάγγελμά του/της, για χρήση ή εντολή χρήσης αυτής της συσκευής.



Κεντρικά γραφεία της A-dec

2601 Crestview Drive

Newberg, OR 97132

ΗΠΑ

Τηλ: 1.800.547.1883 εντός ΗΠΑ/Καναδά

Τηλ: 1.503.538.7478 εκτός ΗΠΑ/Καναδά

Φαξ: 1.503.538.0276

www.a-dec.com

Διεθνή Κέντρα Διανομής

A-dec Ηνωμένου Βασιλείου

Austin House, 11 Liberty Way

Nuneaton, Warwickshire CV11 6RZ

Αγγλία

Τηλ: 0800 ADECUK (233285) εντός Ηνωμένου Βασιλείου

Τηλ: +44 (0) 24 7635 0901 εκτός Ηνωμένου Βασιλείου

www.a-dec.co.uk

A-dec Αυστραλίας

Unit 8

5-9 Ricketty Street

Mascot, NSW 2020

Αυστραλία

Τηλ.: 1.800.225.010 εντός Αυστραλίας

Τηλ.: + 61 (0)2 8332 4000 εκτός Αυστραλίας

www.a-dec.com.au



86.0093.12 Rev E

Πνευματικά δικαιώματα 2013 A-dec Inc.

Με την επιφύλαξη παντός δικαιώματος.

IFUcov1